

「No.1 キルトパターンコレクション」 説明書

本書では、模様の実寸図と各ピースを準備した後の作り方を記載します。1 から 45 までの模様を作るときは、ぬいしろをつけてピースをカットしてください（本体の取扱説明書参照）。実寸図を印刷するときは、100%または拡大／縮小なしで印刷されるようにプリンターを設定してください。

お知らせ：ミシンを使用する場合、ミシンの設定や返しぬいなどの操作方法に関しては、お手持ちのミシンの取扱説明書を参照してください。キルト用の押えを使用するとぬいやすくなります。

本文中に記載されている「印どまり」と「はめ込みぬい」については、以下を参照してください。

印どまり（ぬい始めとぬい終わり）

「印どまり」は、布をぬい合わせる時に、できあがりの印までぬう手法です。

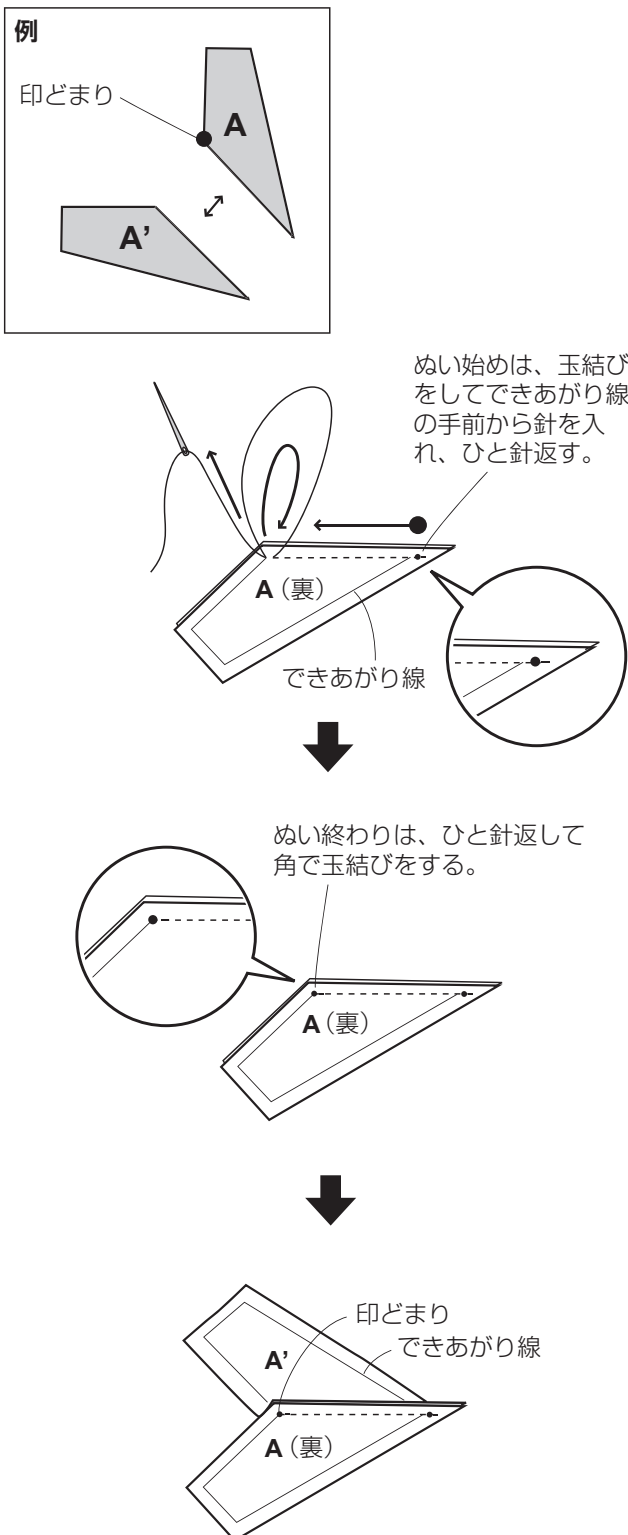

はめ込みぬい

「はめ込みぬい」は、1 辺ずつ糸を切らないで、続けて複数の辺をぬう手法です。

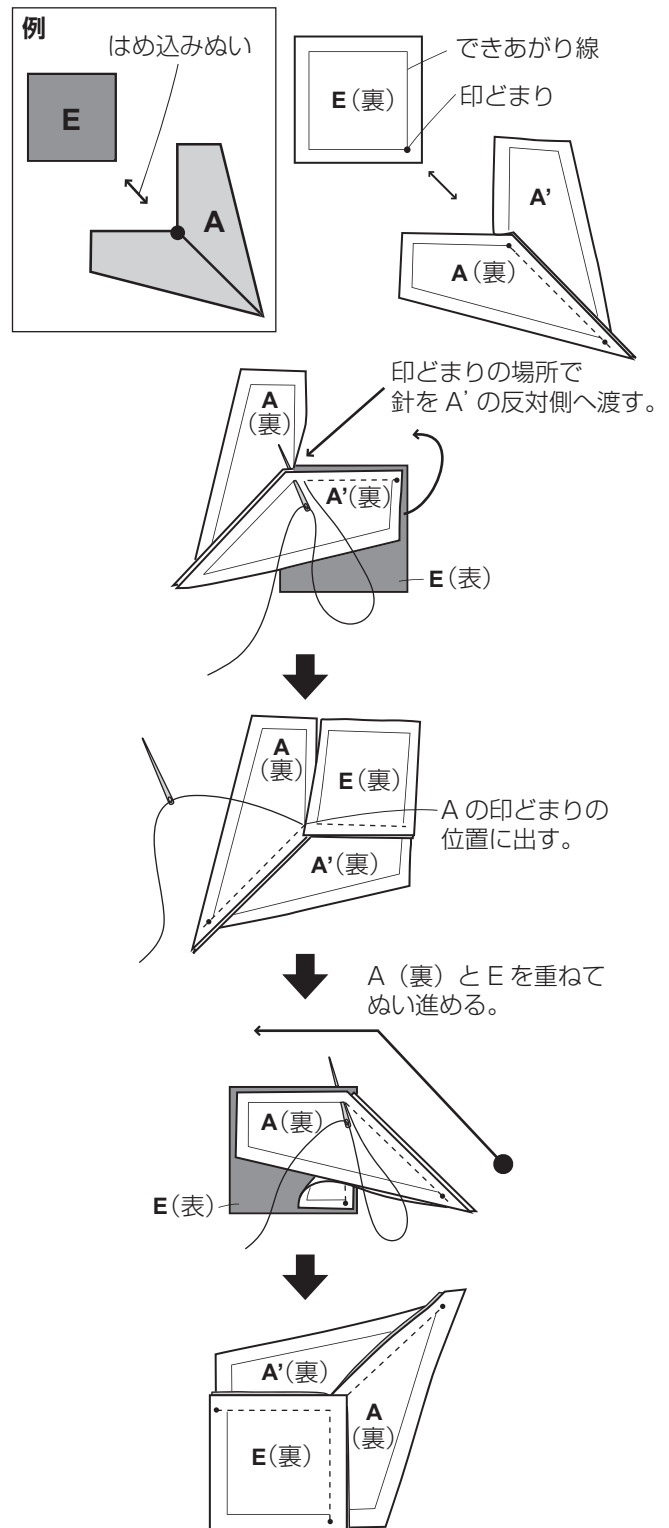

1

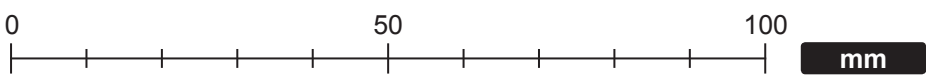
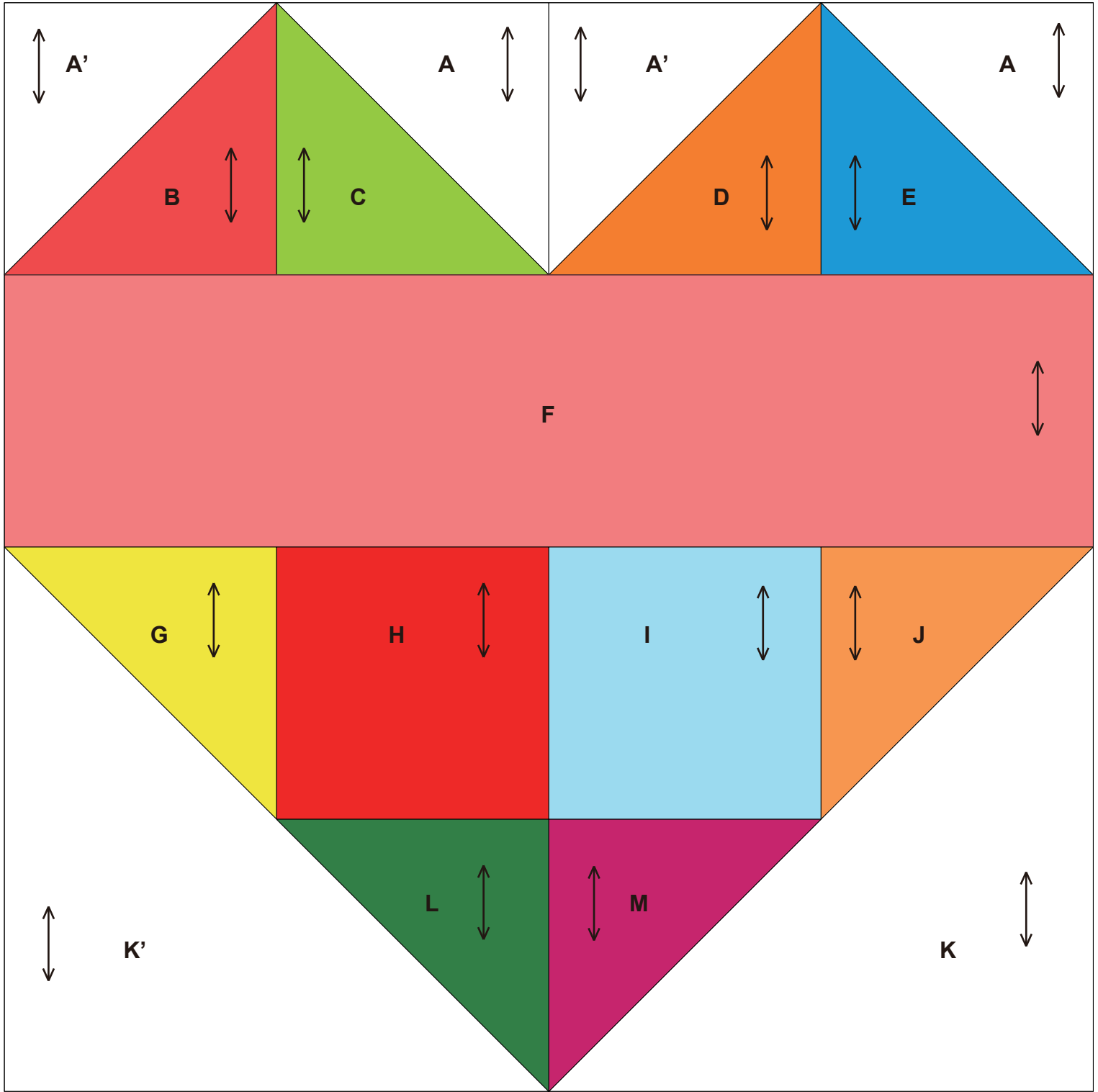

1 シグニチャーハート

できあがり図

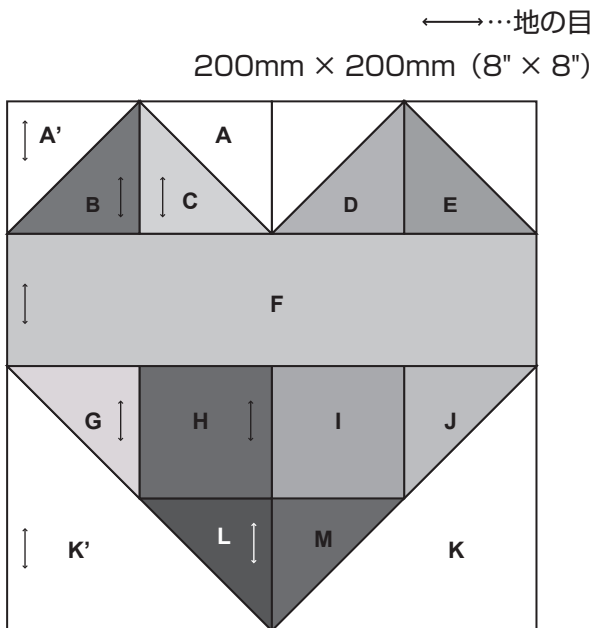

作り方

● 上のブロックを作る

1 A'とB、AとC、A'とD、AとEをぬい合わせる。

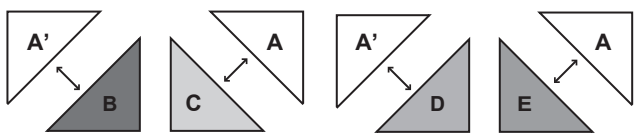

2 図のようにぬい合わせる。

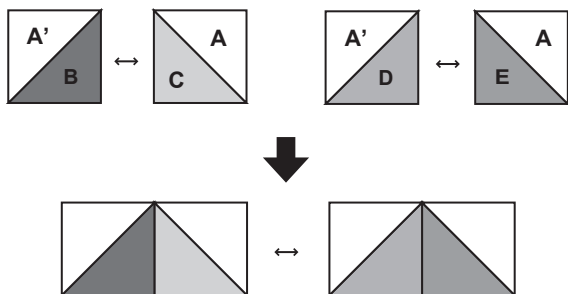

3 Fをぬい合わせる。

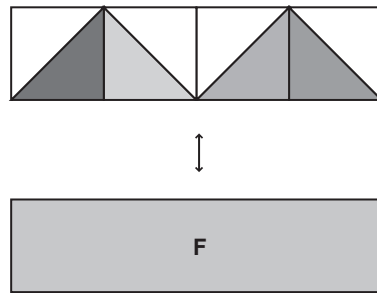

● 下のブロックを作る

1 HにG、Lをぬい合わせ、次にK'をぬい合わせる。

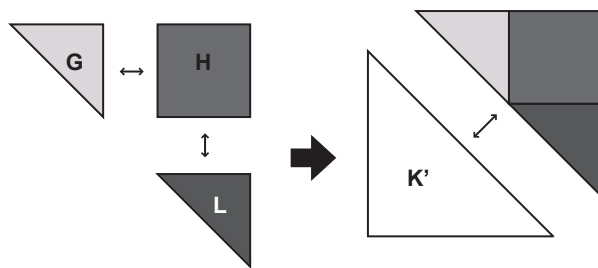

2 IにJ、Mをぬい合わせ、次にKをぬい合わせる。

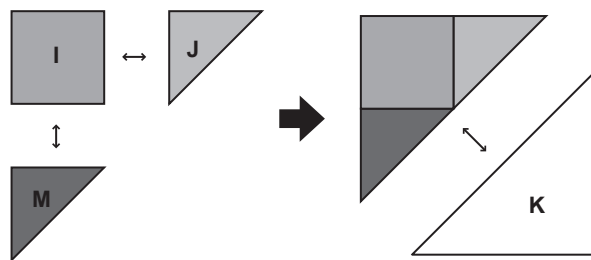

3 左右のブロックをぬい合わせる。

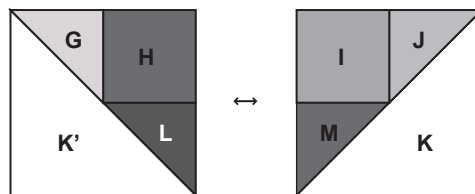

● 上下のブロックをぬい合わせる

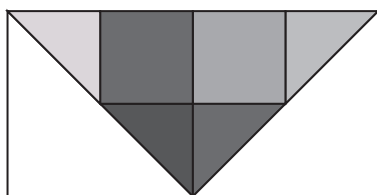
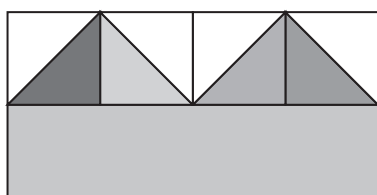

これで、できあがりです。

2

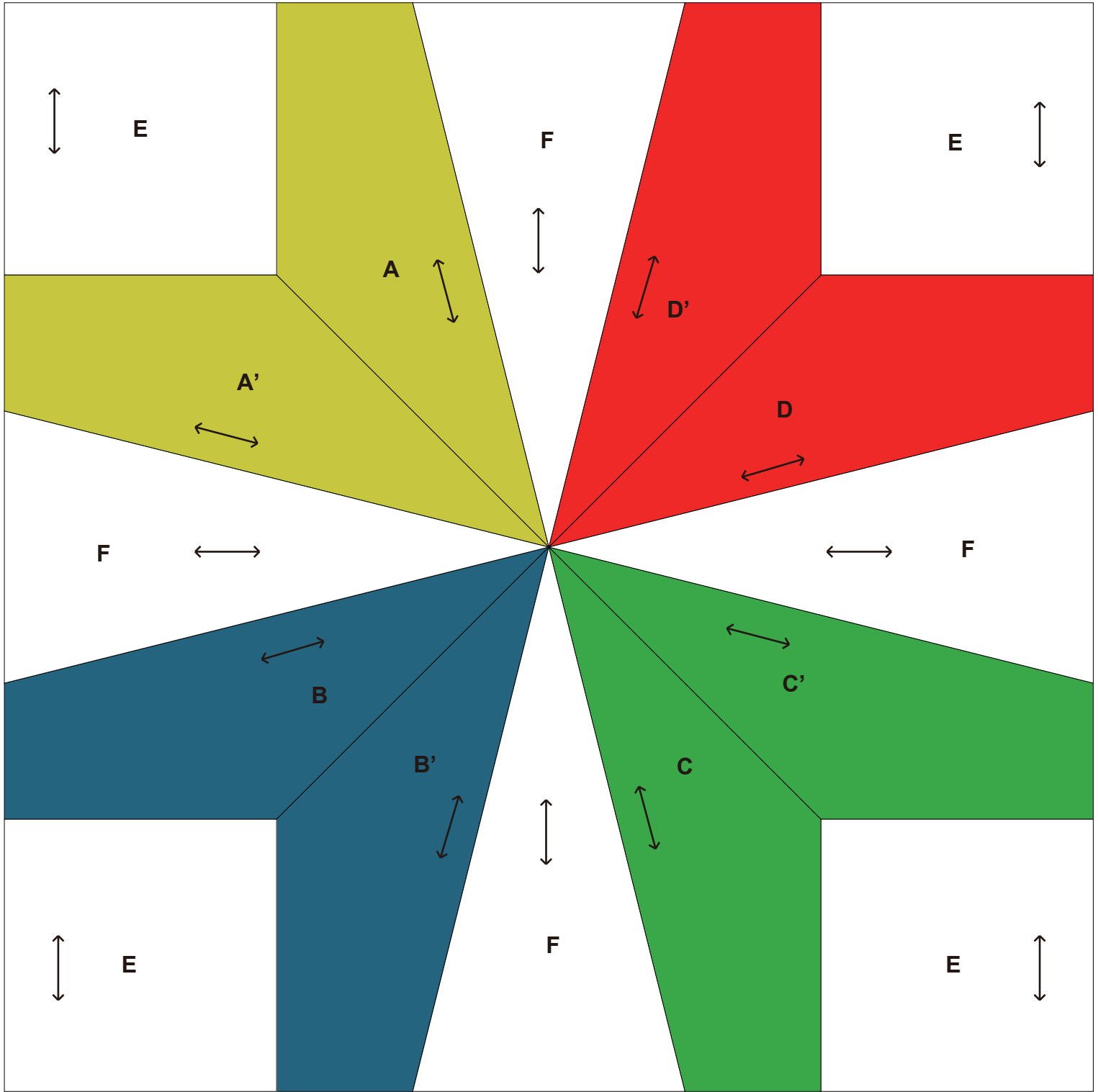

0 1 2 3 4 inches(")

0 50 100 mm

2 四つ葉のクローバー

できあがり図

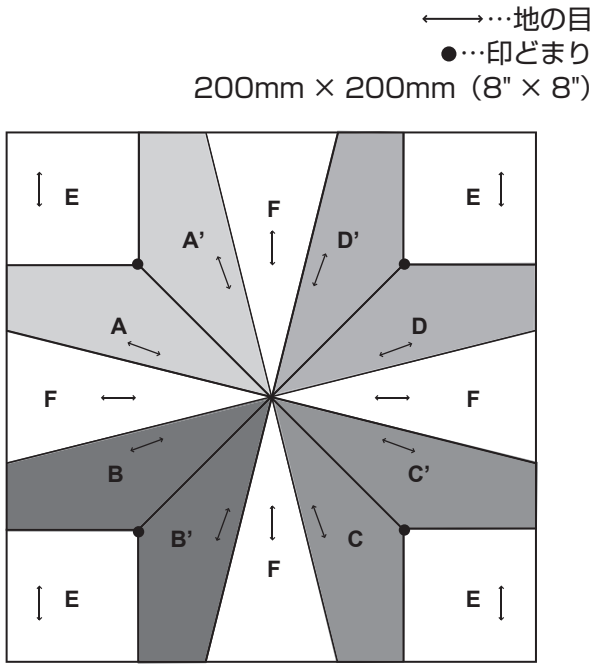

作り方

● A・B・C・Dのブロックを作る

1 印どまりに注意してAとA'、BとB'、CとC'、DとD'をそれぞれぬい合わせる。

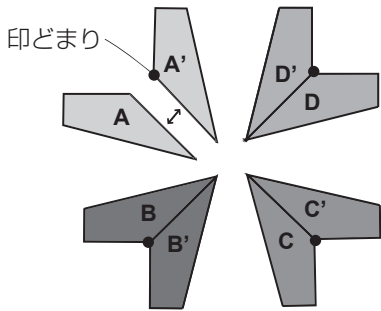

2 A・B・C・DにEをそれぞれ、はめ込みぬいする。

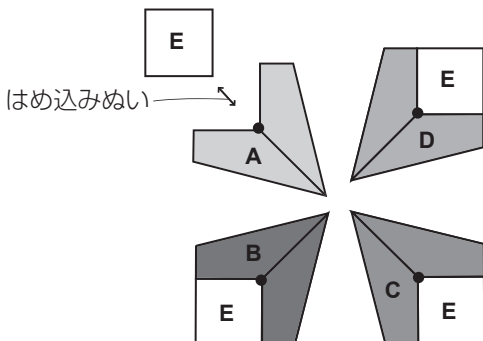

3 Fをぬい合わせる。

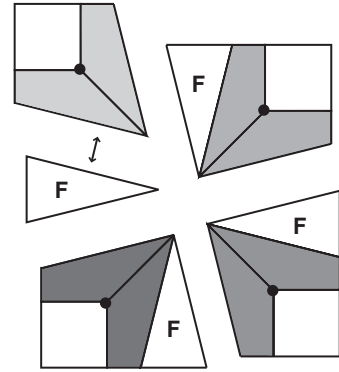

● 上下のブロックをぬい合わせる

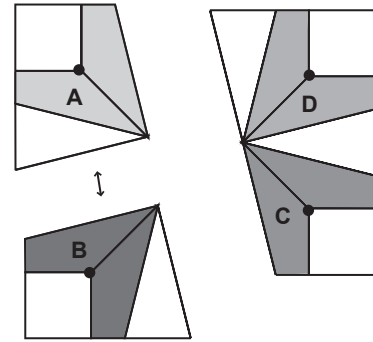

● 左右のブロックをぬい合わせる

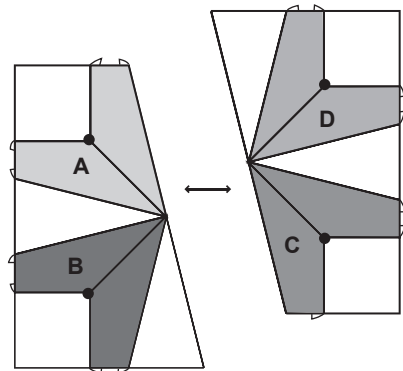

これで、できあがりです。

3

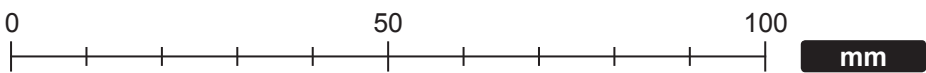
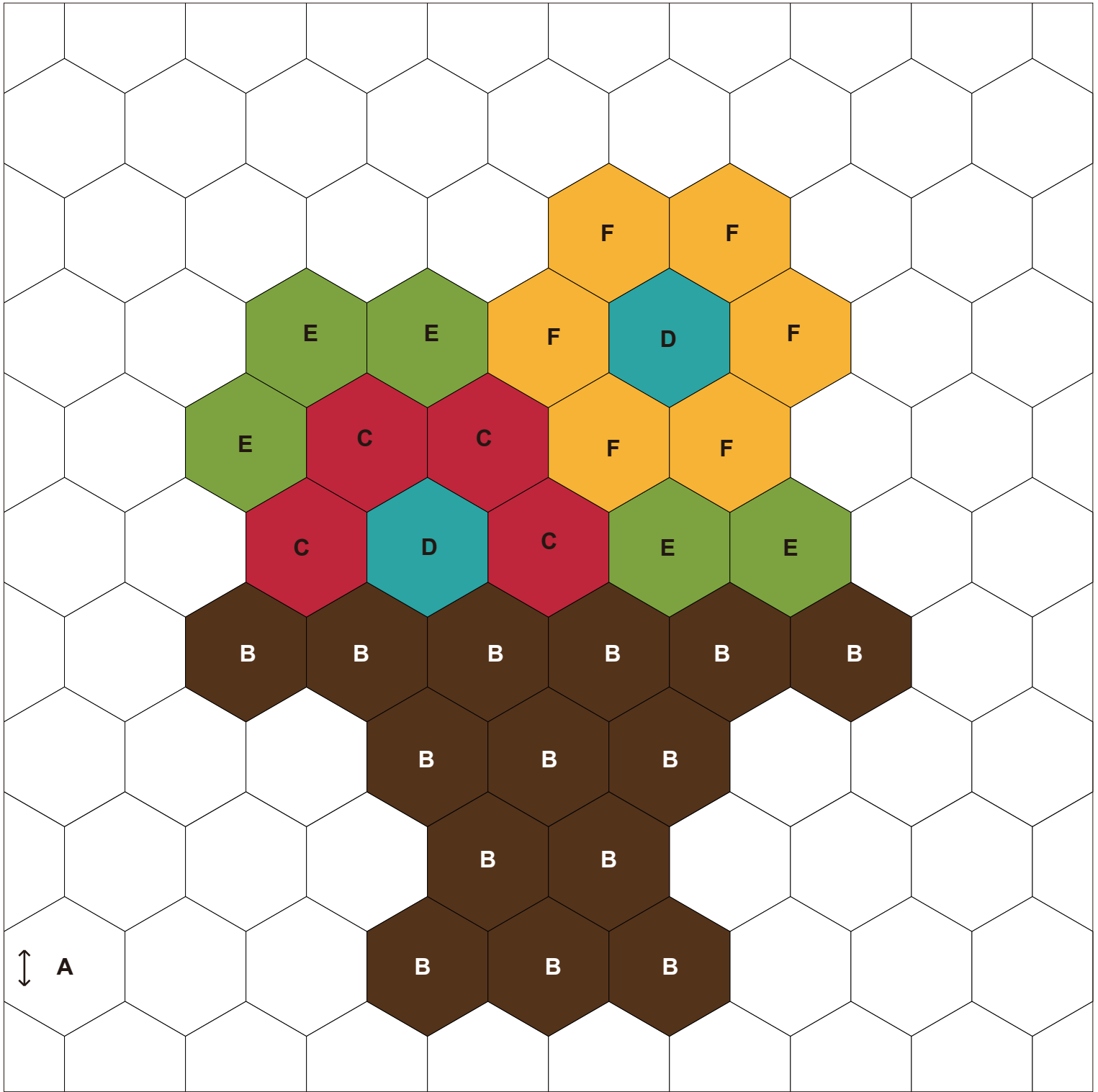

3 コンポートオブフラワー

できあがり図

←→…地の目
●…印どまり
200mm × 200mm (8" × 8")

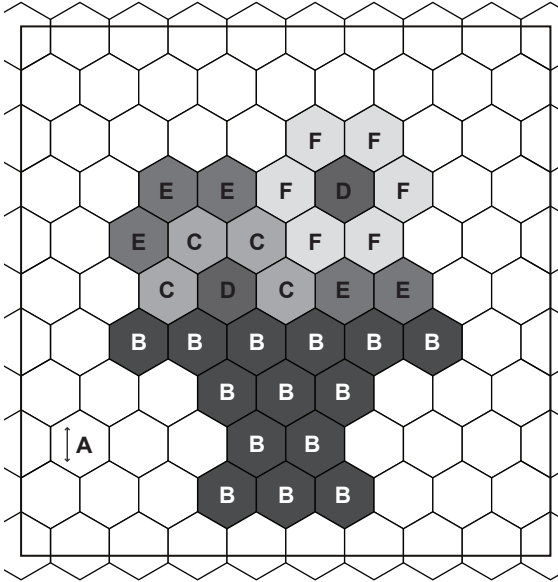

作り方

● 六角形のピースをぬい合わせる

1 印どまりに注意して、ピースを横にぬい合わせて1列にする。

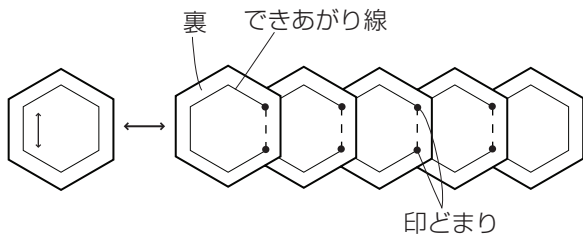

2 図のように、列同士をはめ込みぬいする。

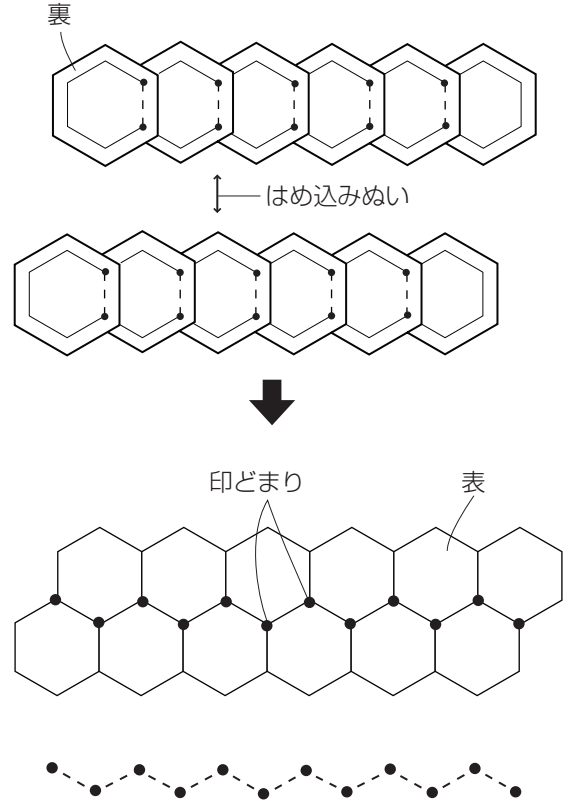

※印どまりではめ込みぬい

3 ぬいしろを図のように倒し、アイロンをかける。

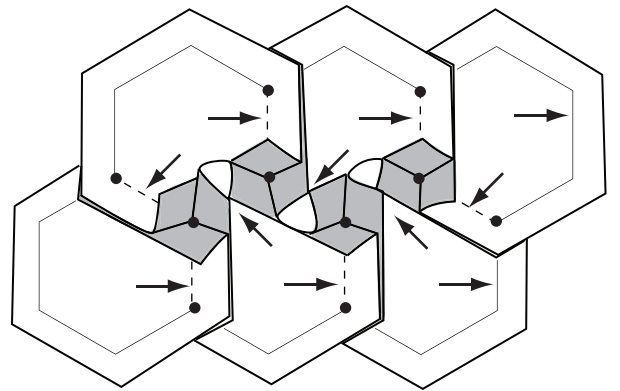

※矢印の方向に倒す。
重なったぬいしろは、風車のように倒す。

これで、できあがりです。

4

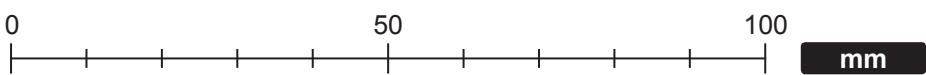
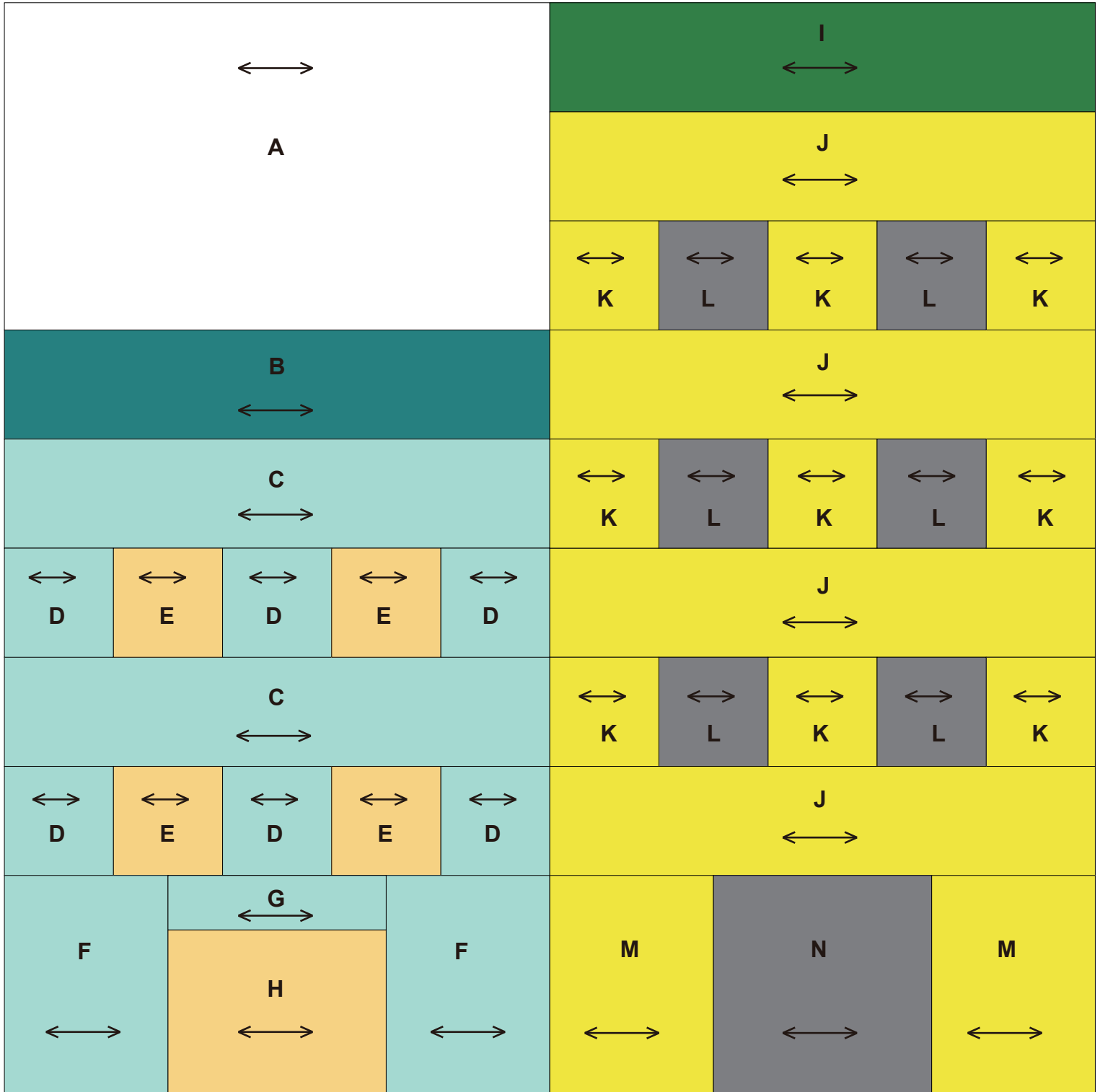

できあがり図

←→...地の目
200mm × 200mm (8" × 8")

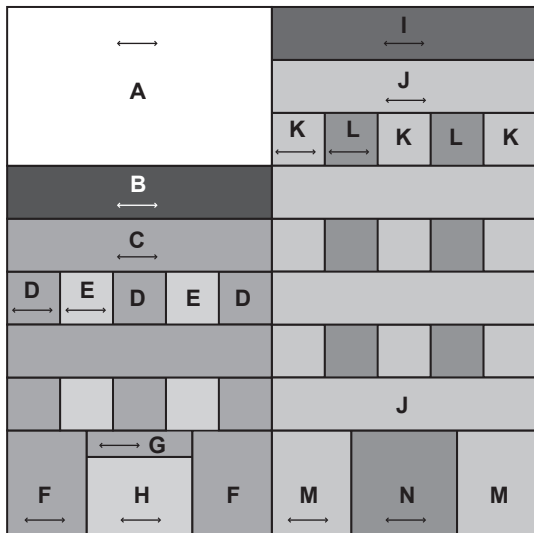

作り方

● 高いビルのブロックを作る

1 K、Lを横にぬい合わせ、次にJをぬい合わせる。(3枚)

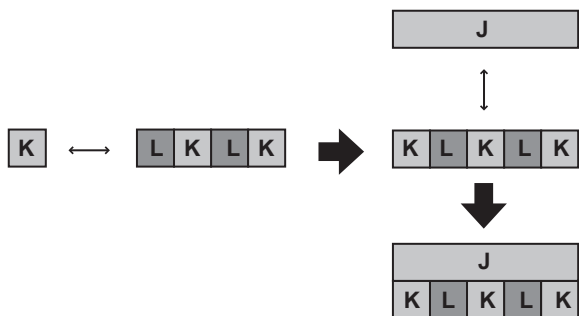

2 M、Nを横にぬい合わせ、次にJをぬい合わせる。

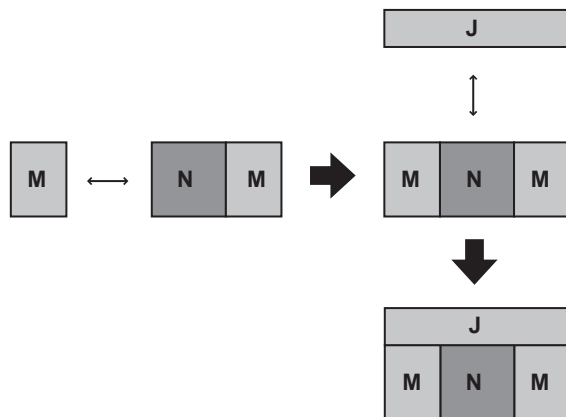

3 Iと全体を縦にぬい合わせる。

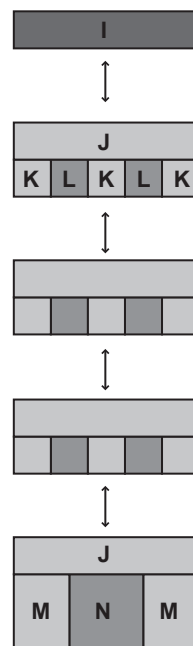

● 低いビルのブロックを作る

1 D、Eを横にぬい合わせ、次にCをぬい合わせる。(2枚)

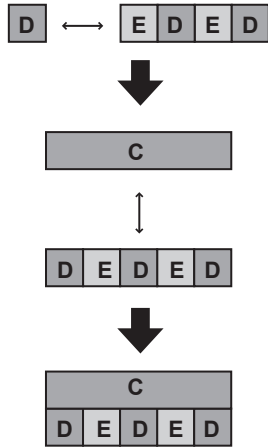

2 H、Gを図のようにぬい合わせ、次にFをぬい合わせる。(2枚)

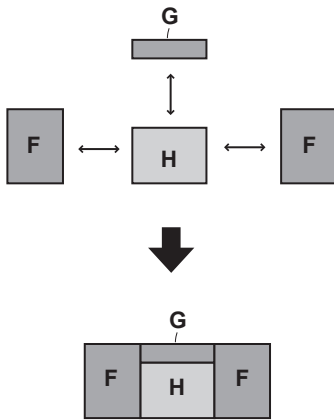

3 A、Bを図のようにぬい合わせ、全体を縦にぬい合わせる。

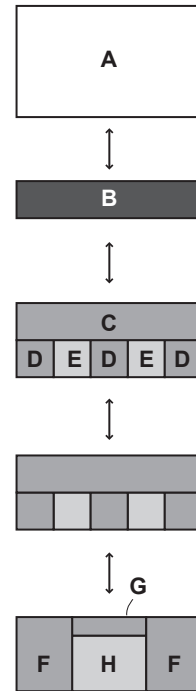

● 左右のブロックをぬい合わせる

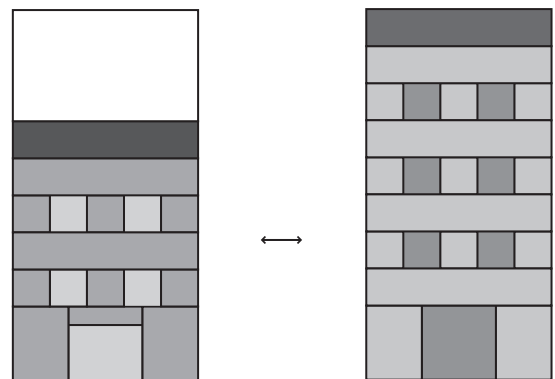

これで、できあがりです。

5

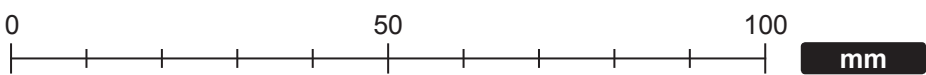
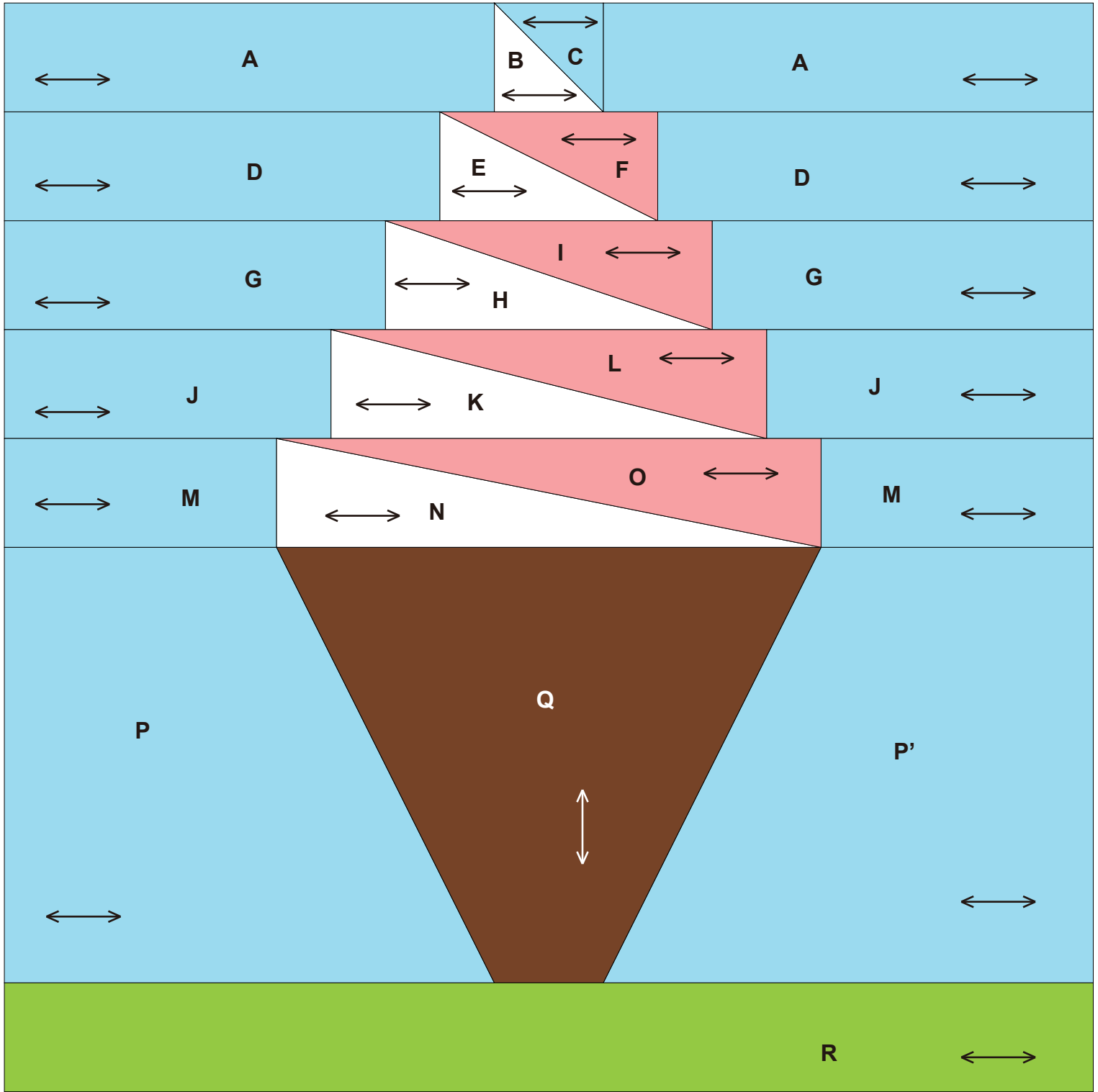

5 ソフトクリーム

できあがり図

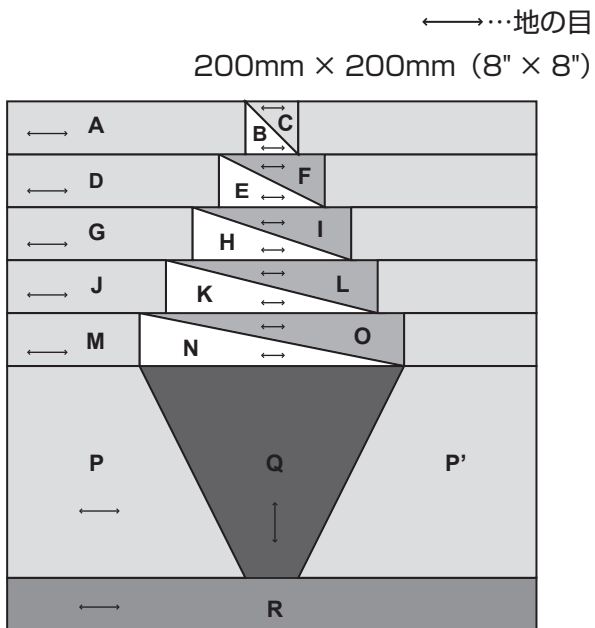

作り方

● ソフトクリームブロックを作る

1 B、C をぬい合わせ、次に A をぬい合わせる。

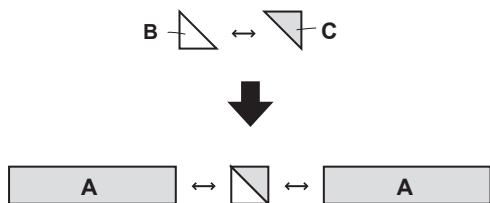

2 E、F をぬい合わせ、次に D をぬい合わせる。



3 H、I をぬい合わせ、次に G をぬい合わせる。



4 K、L をぬい合わせ、次に J をぬい合わせる。



5 N、O をぬい合わせ、次に M をぬい合わせる。



6 全体を縦にぬい合わせる。

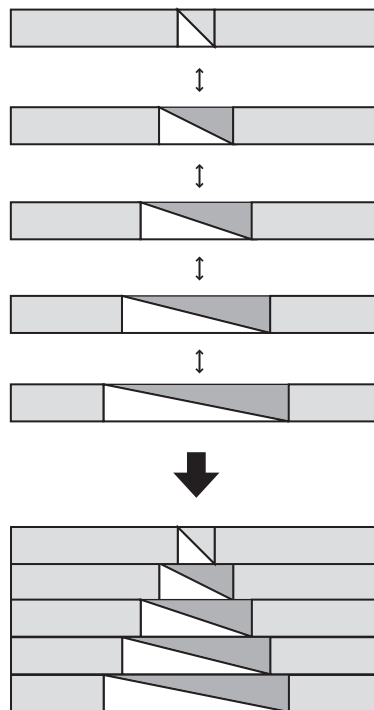

● コーンのブロックを作る

1 QにP、P'をぬい合わせ、次にRをぬい合わせる。

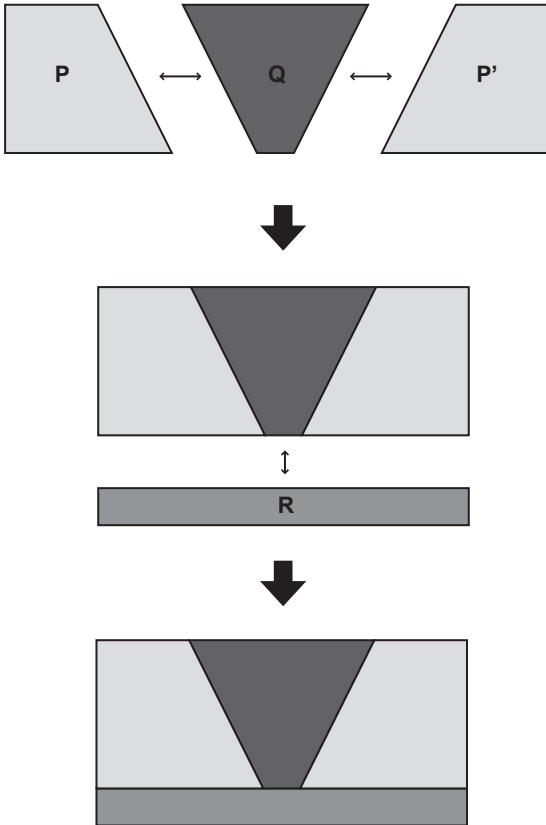

● 上下のブロックをぬい合わせる

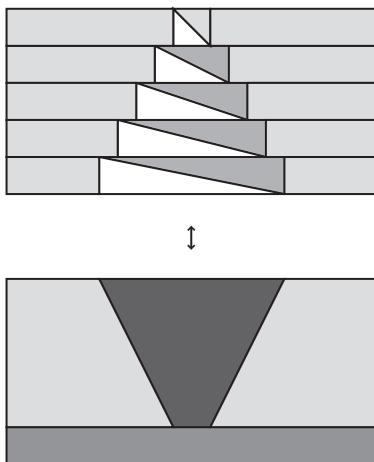

これで、できあがりです。

6

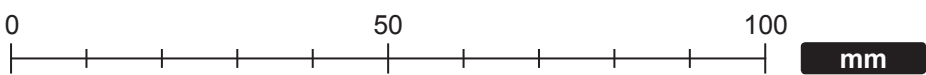
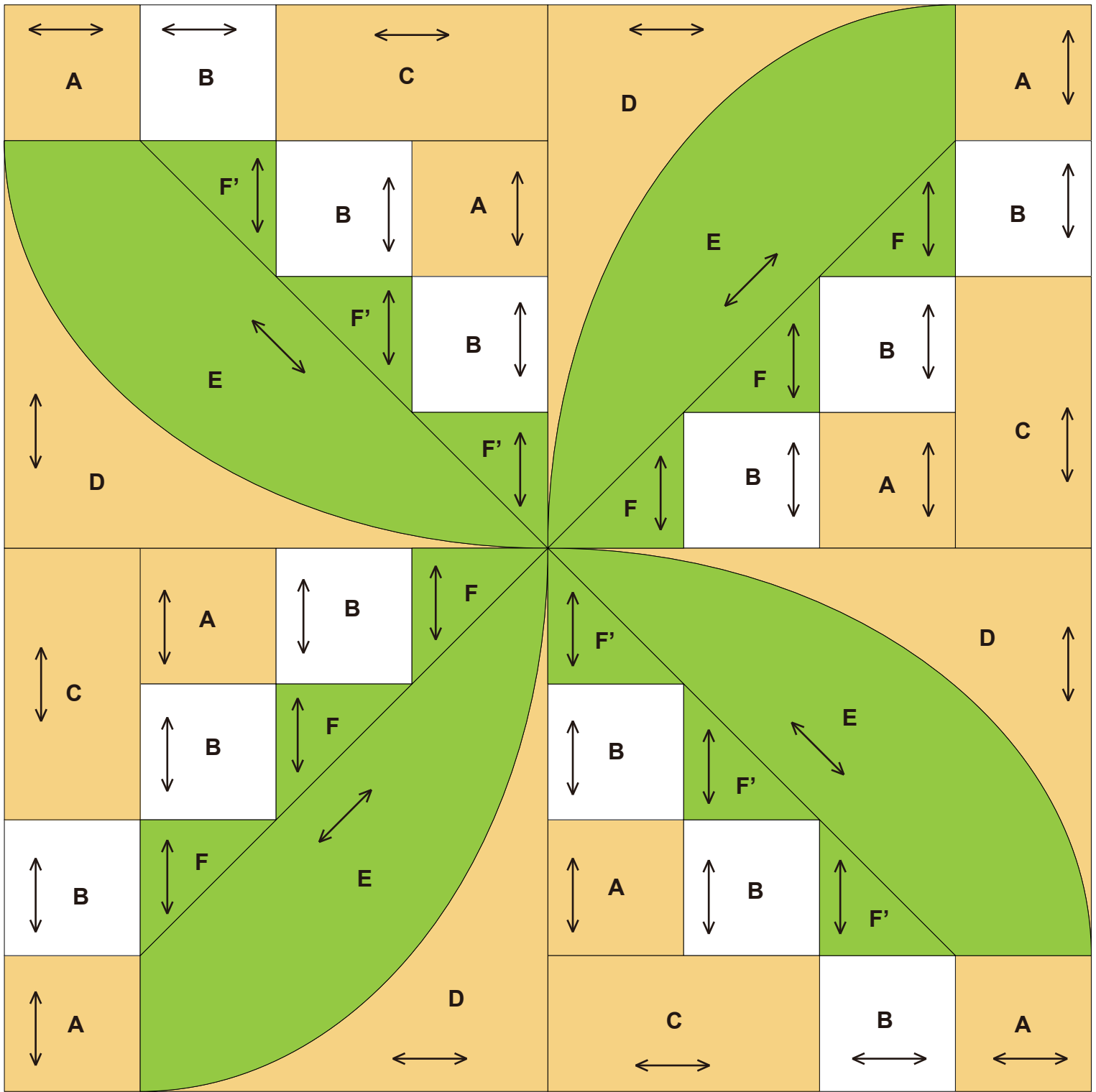

6 すずらん

できあがり図

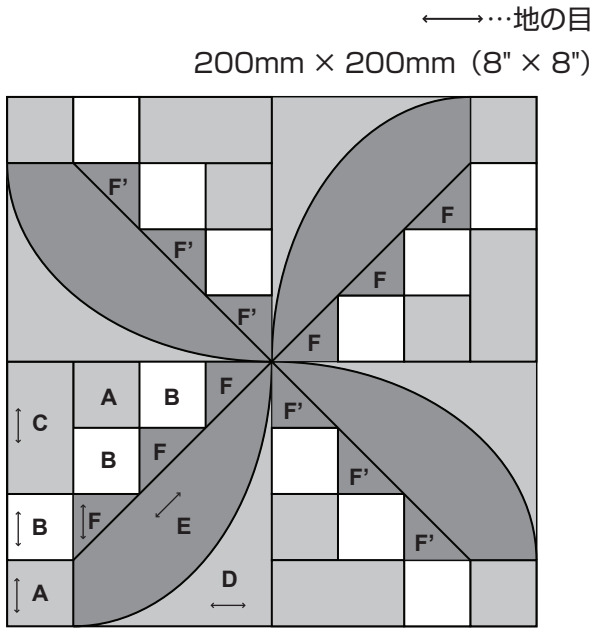

作り方

● すずらんのブロックを作る (4枚)

1 C、B、Aをぬい合わせる。

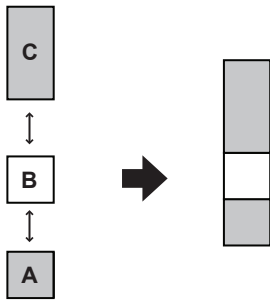

2 A、B、Fを図のようにぬい合わせる。

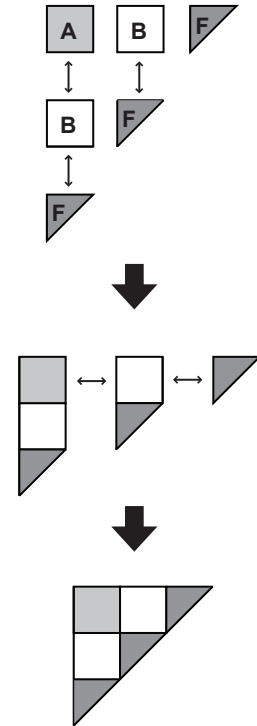

3 E、Dをぬい合わせる。
(合い印をつけるとうぬい合わせやすい。)

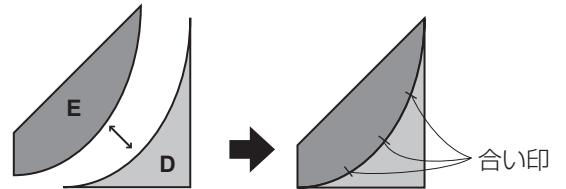

4 図のように全体をぬい合わせる。

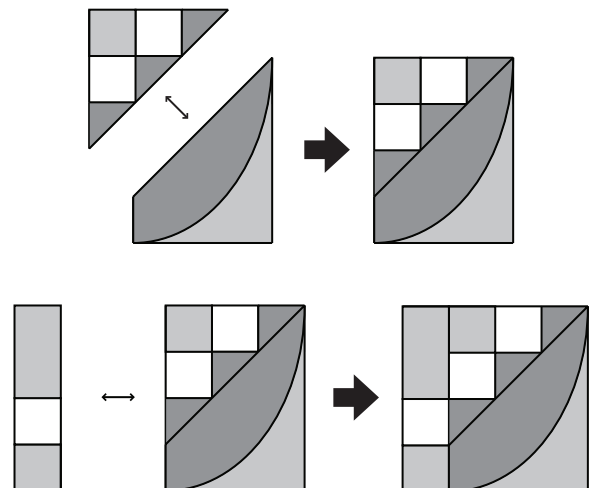

5 同様に他のブロックも作り、横にぬい合わせる。

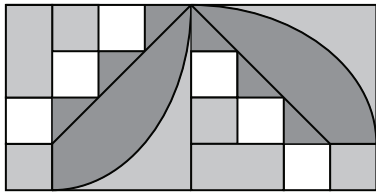
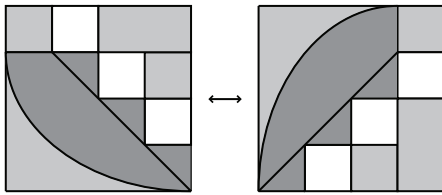

● 上下のブロックをぬい合わせる

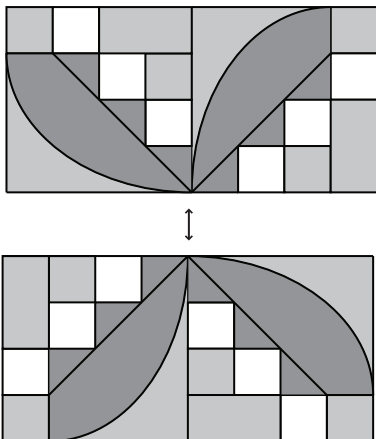

これで、できあがりです。

7

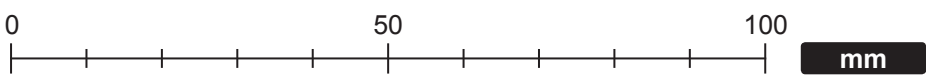
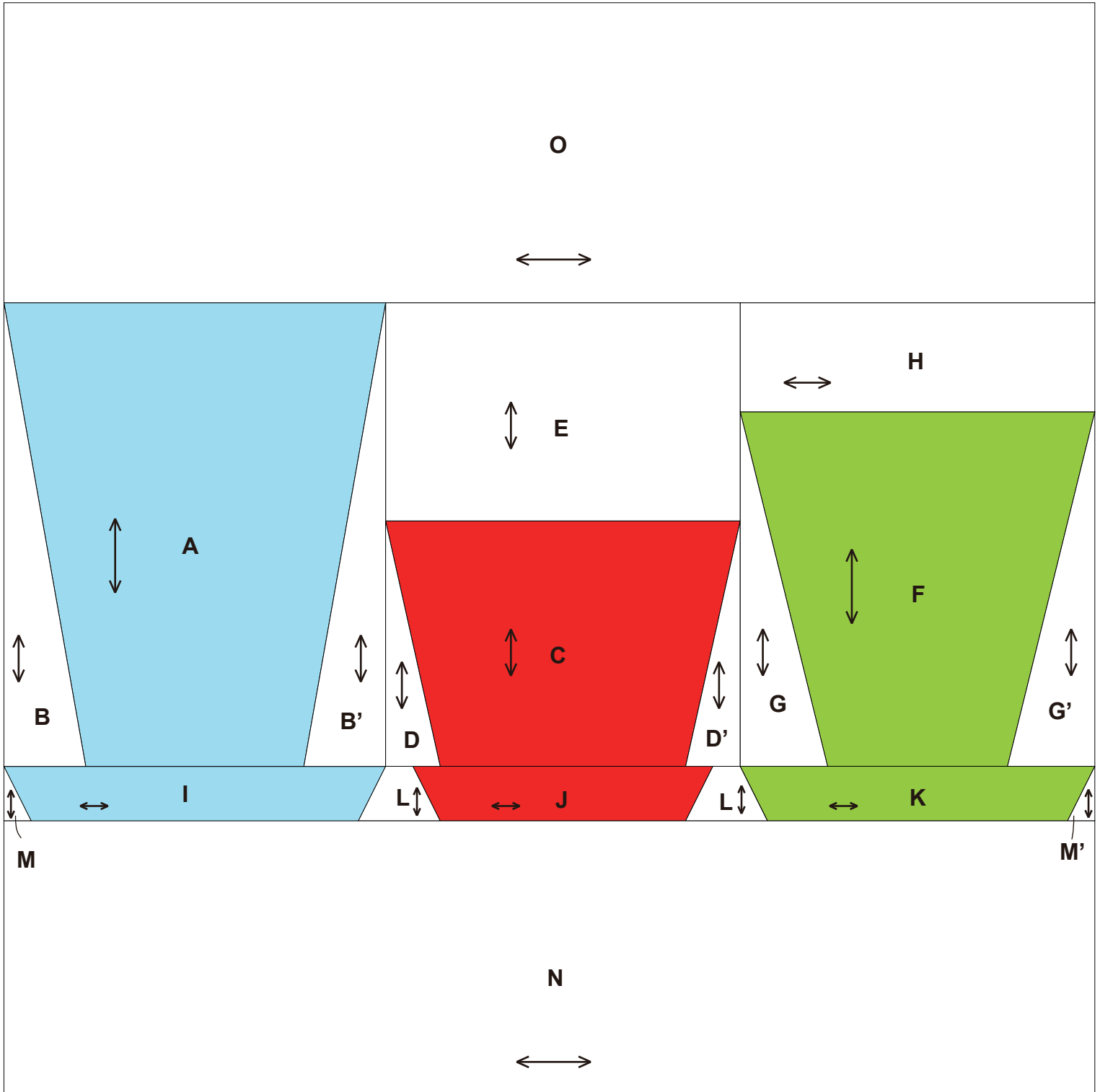

7 カップ&ソーサー

できあがり図

←→…地の目
200mm × 200mm (8" × 8")

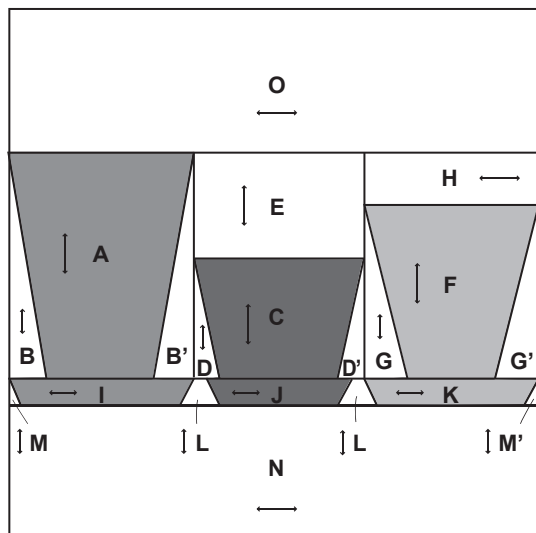

作り方

● カップのブロックを作る

1 A、B、B' をぬい合わせる。

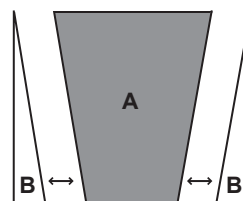

2 C、D、D' をぬい合わせ、次にEをぬい合わせる。

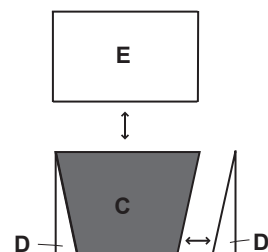

3 F、G、G' をぬい合わせ、次にHをぬい合わせる。

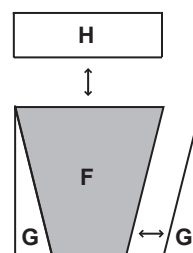

4 全体を横にぬい合わせる。

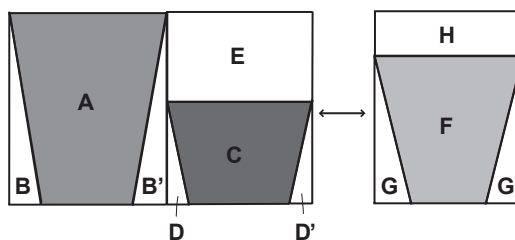

● ソーサーのブロックを作る

1 I、J、K、L、M、M' を横にぬい合わせる。



● カップとソーサーのブロックをぬい合わせる

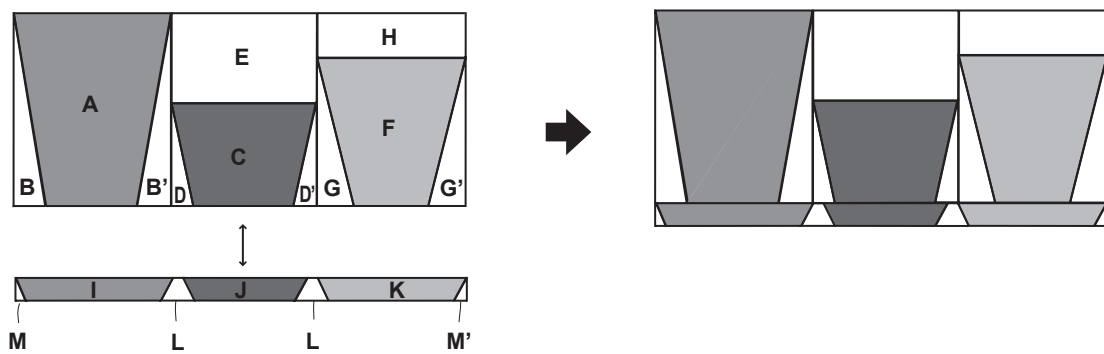

● O、Nをぬい合わせる

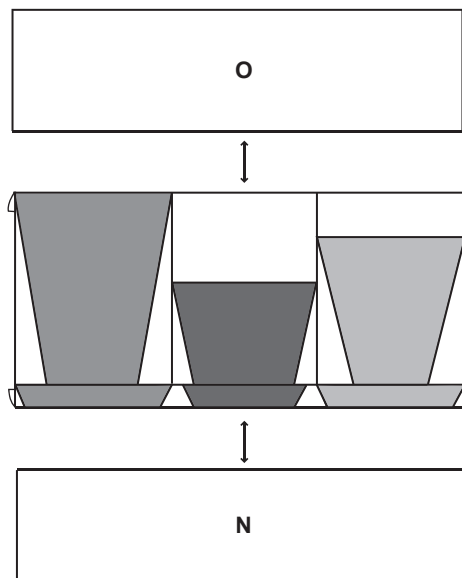

これで、できあがりです。

8

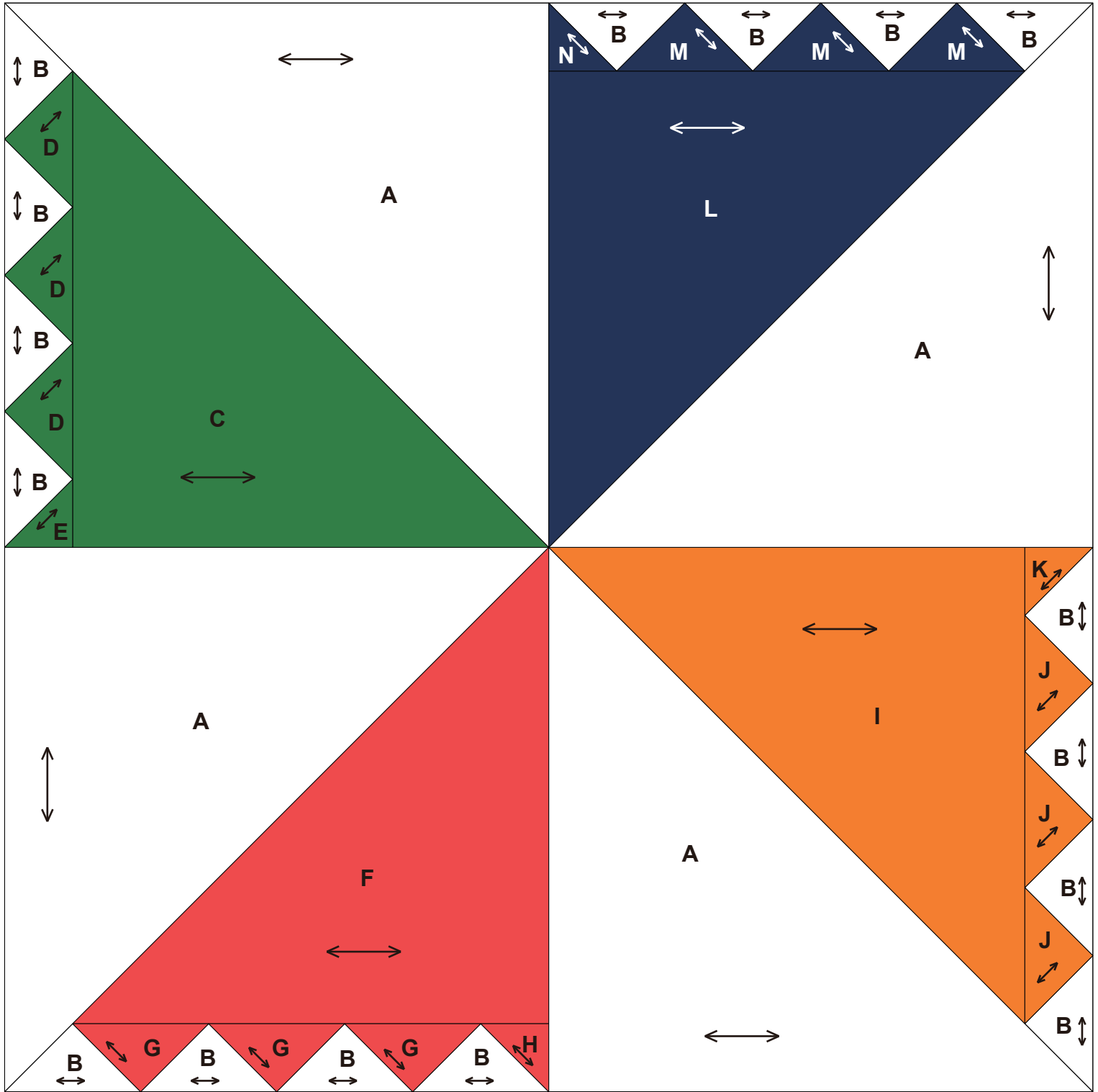

0 1 2 3 4 inches(")

0 50 100 mm

できあがり図

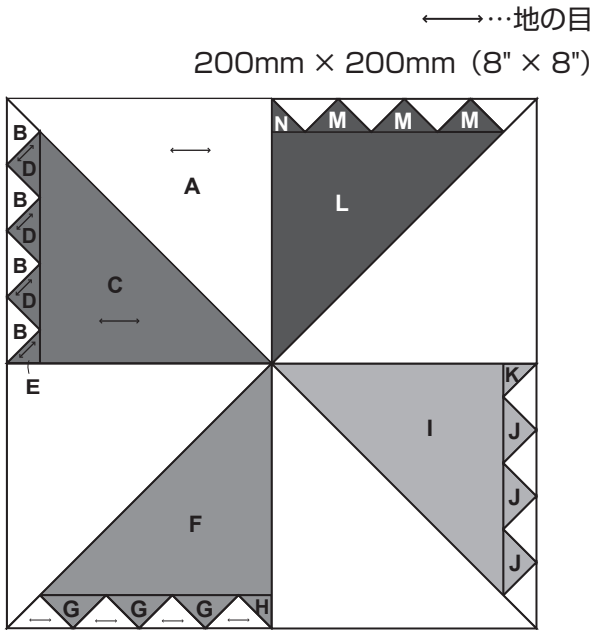

作り方

● のこぎりの歯のブロックを作る (4枚)

1 B、D、E、G、H、J、K、M、Nを図のようにぬい合わせる。

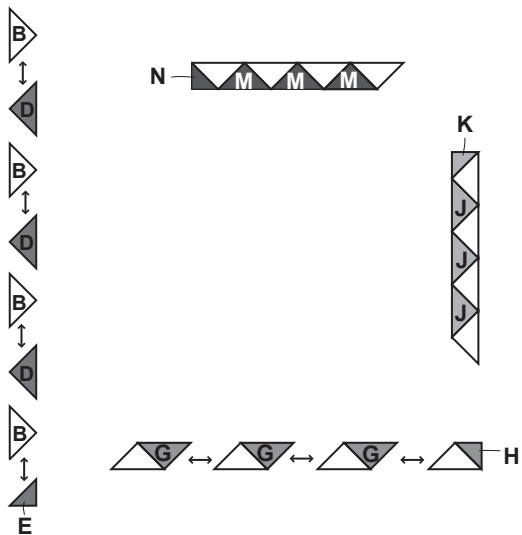

2 C、F、I、Lをぬい合わせる。

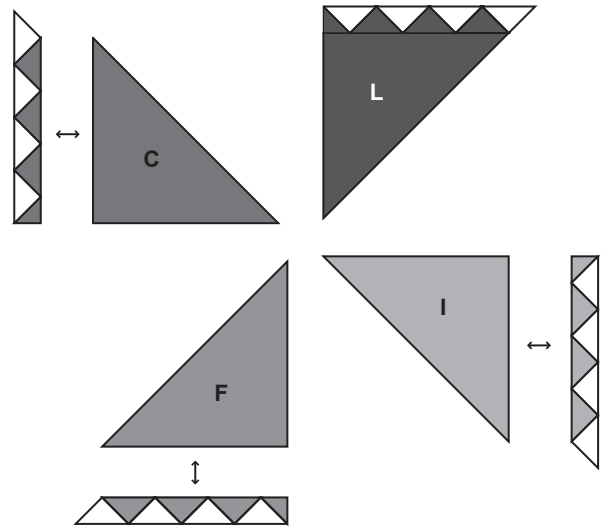

3 Aをそれぞれのブロックにぬい合わせる。

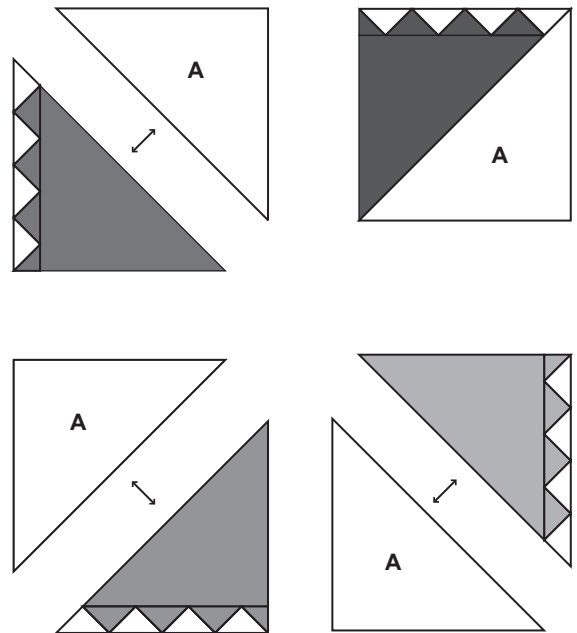

● ブロックを横にぬい合わせる

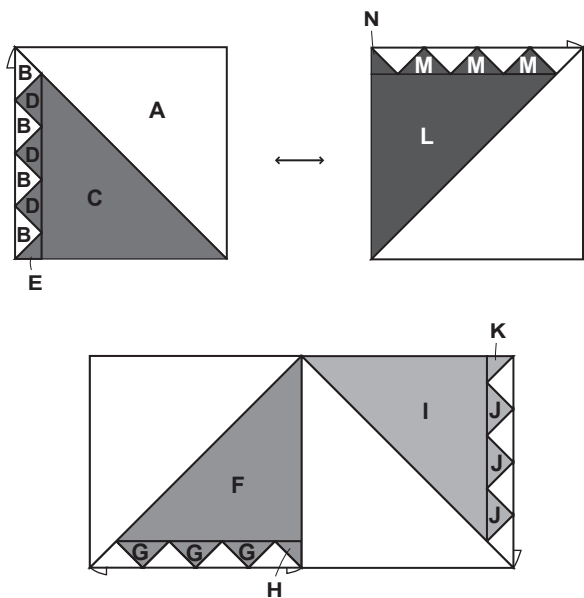

● 上下のブロックをぬい合わせる

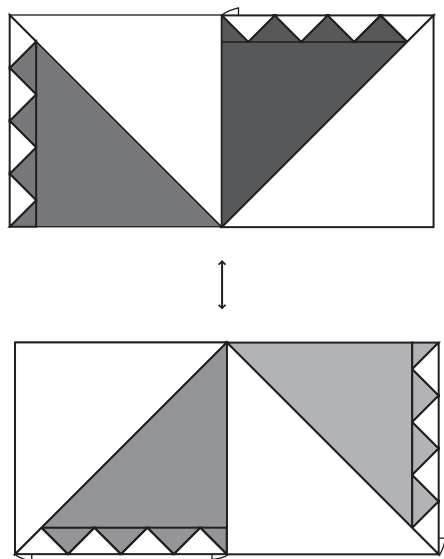

これで、できあがりです。

9

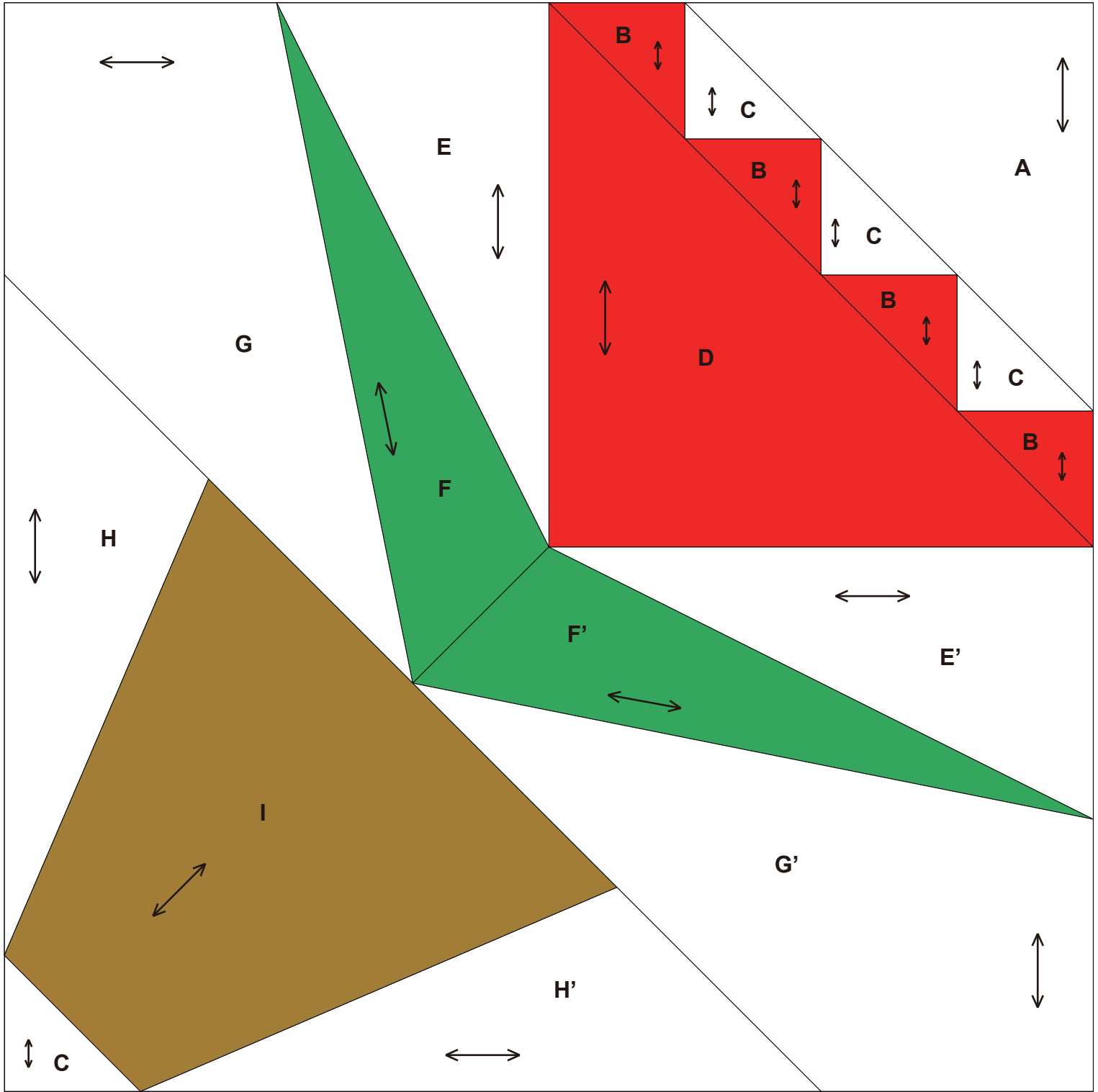

0 1 2 3 4 inches(")

0 50 100 mm

9 チューリップ

できあがり図

←→…地の目
●…印どまり
200mm × 200mm (8" × 8")

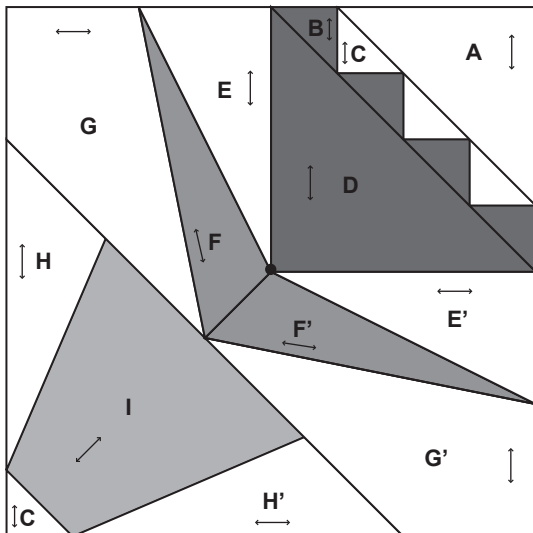

作り方

● 花のブロックを作る

1 B、C をぬい合わせる。

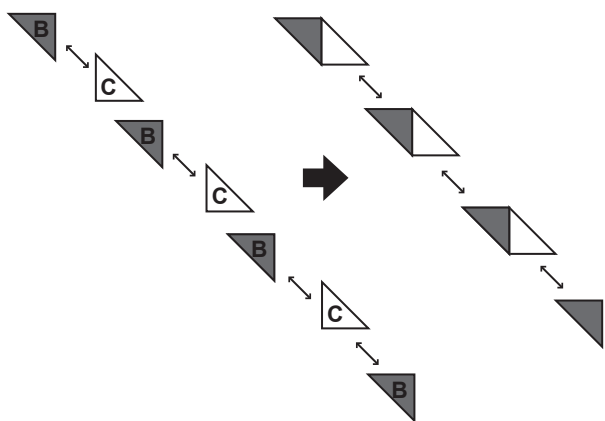

2 A をぬい合わせる。

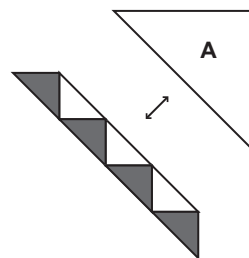

3 D をぬい合わせる。

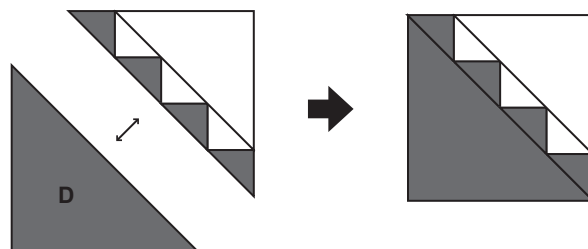

● 葉のブロックを作る

1 印どまりに注意して E、F をぬい合わせ、次に G をぬい合わせる。

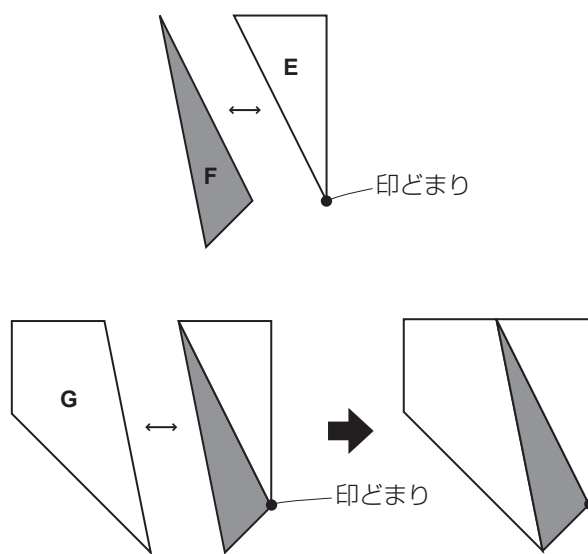

2 対称のブロックE、F、Gもぬい合わせ、印どまりに注意して、図のようにぬい合わせる。

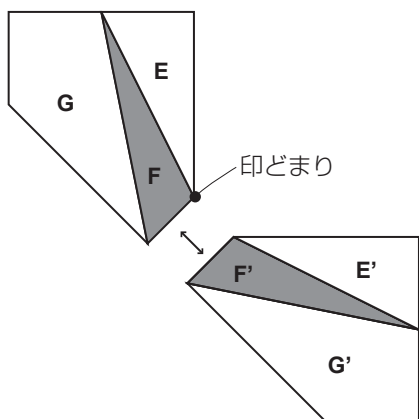

● 花と葉のブロックを印どまりに注意してはめ込みぬいする

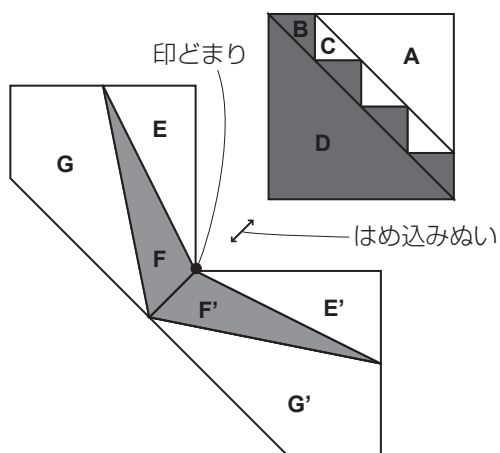

● ポットのブロックを作る

1 I、H、H'をぬい合わせる。

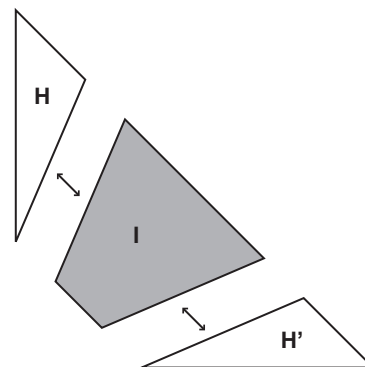

2 Cをぬい合わせる。

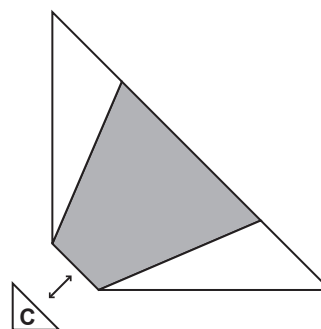

● 上下のブロックをぬい合わせる

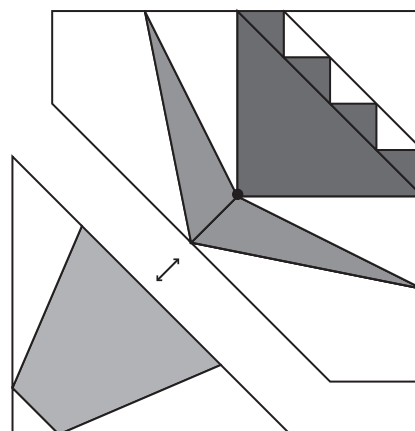

これで、できあがりです。

10

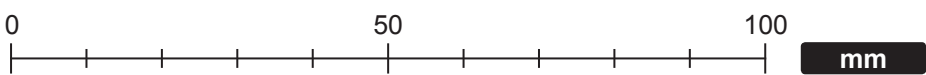
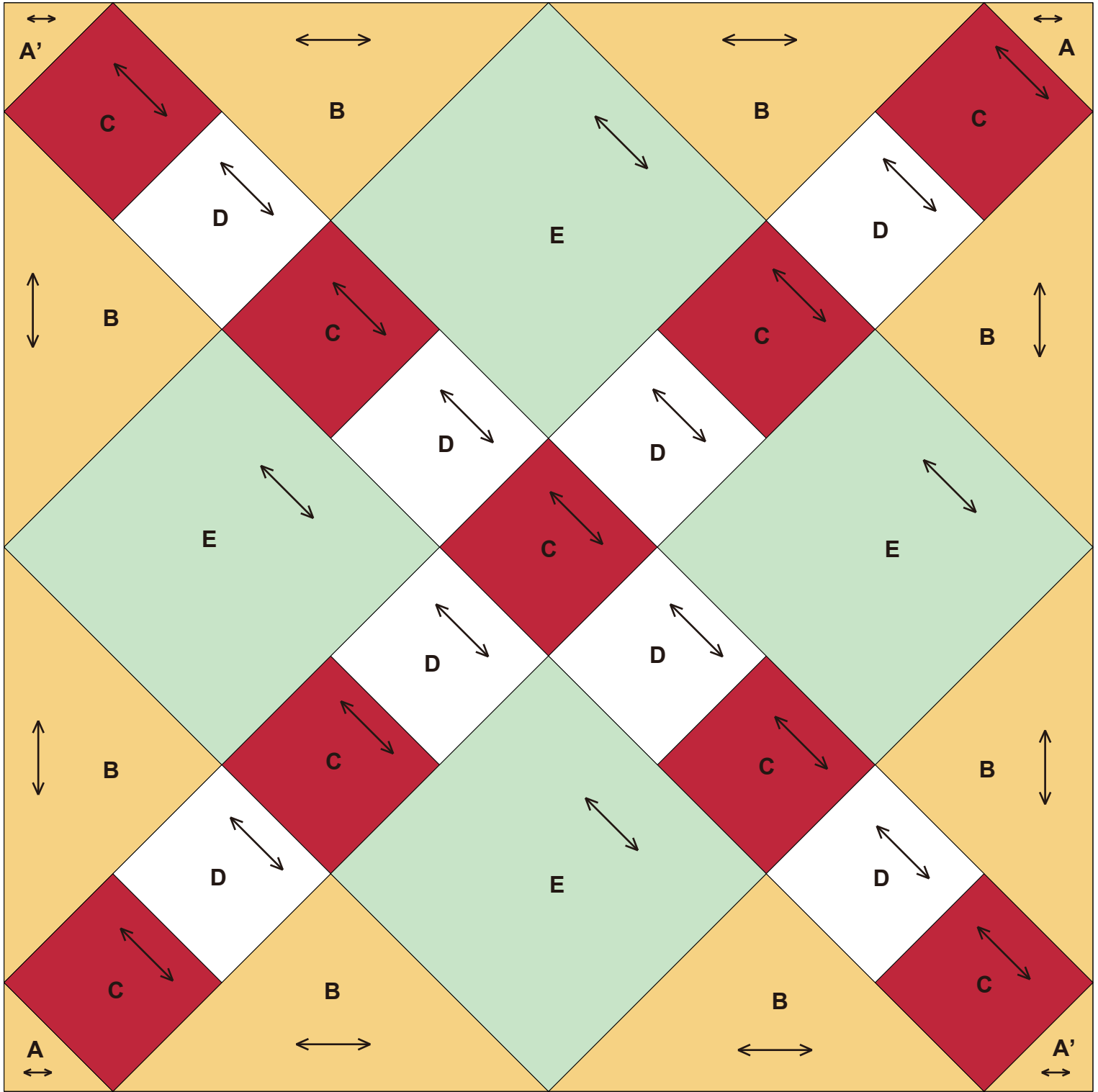

できあがり図

←…地の目
200mm × 200mm (8" × 8")

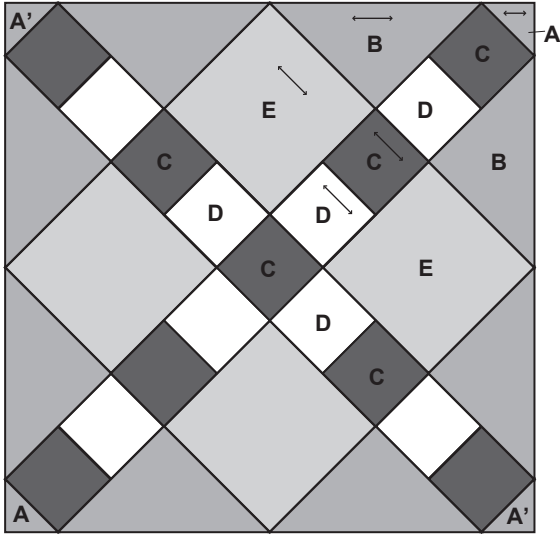

作り方

● 中央のブロックを作る

- 1 C、D をぬい合わせ、次に E をぬい合わせる。
(2枚)

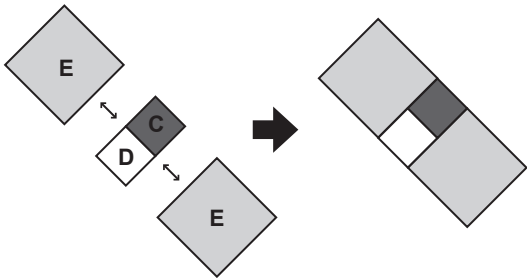

- 2 中央の C、D をぬい合わせる。

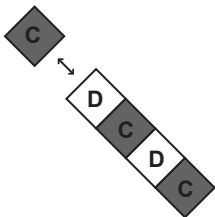

- 3 全体をぬい合わせる。

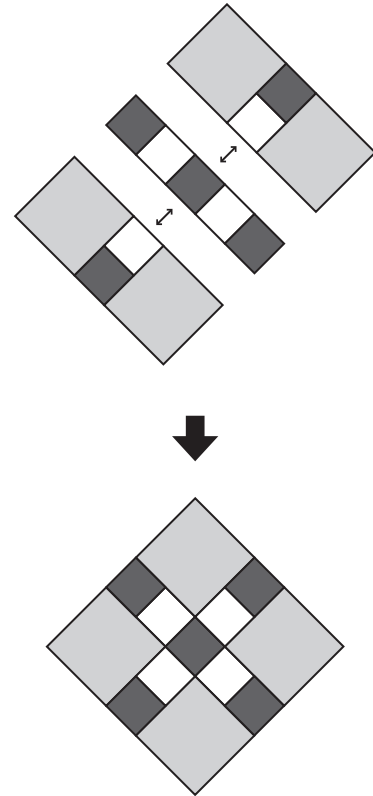

● 角のブロックを作る (4枚)

- 1 C、D をぬい合わせ、次に B をぬい合わせる。

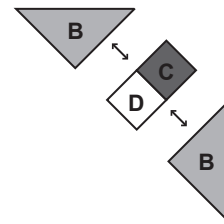

- 2 A をぬい合わせる。

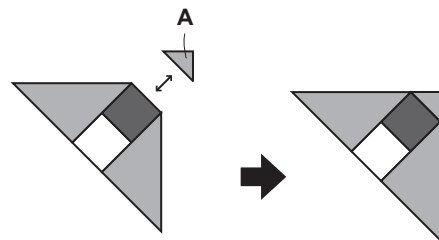

- 中央のブロックと角のブロックを図のようにぬい合わせる

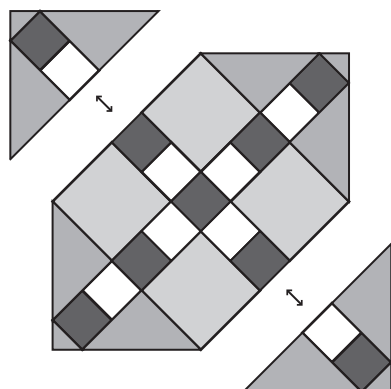

これで、できあがりです。

11

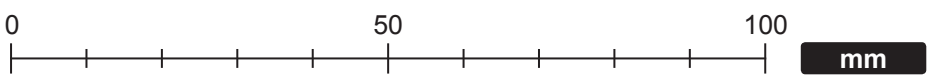
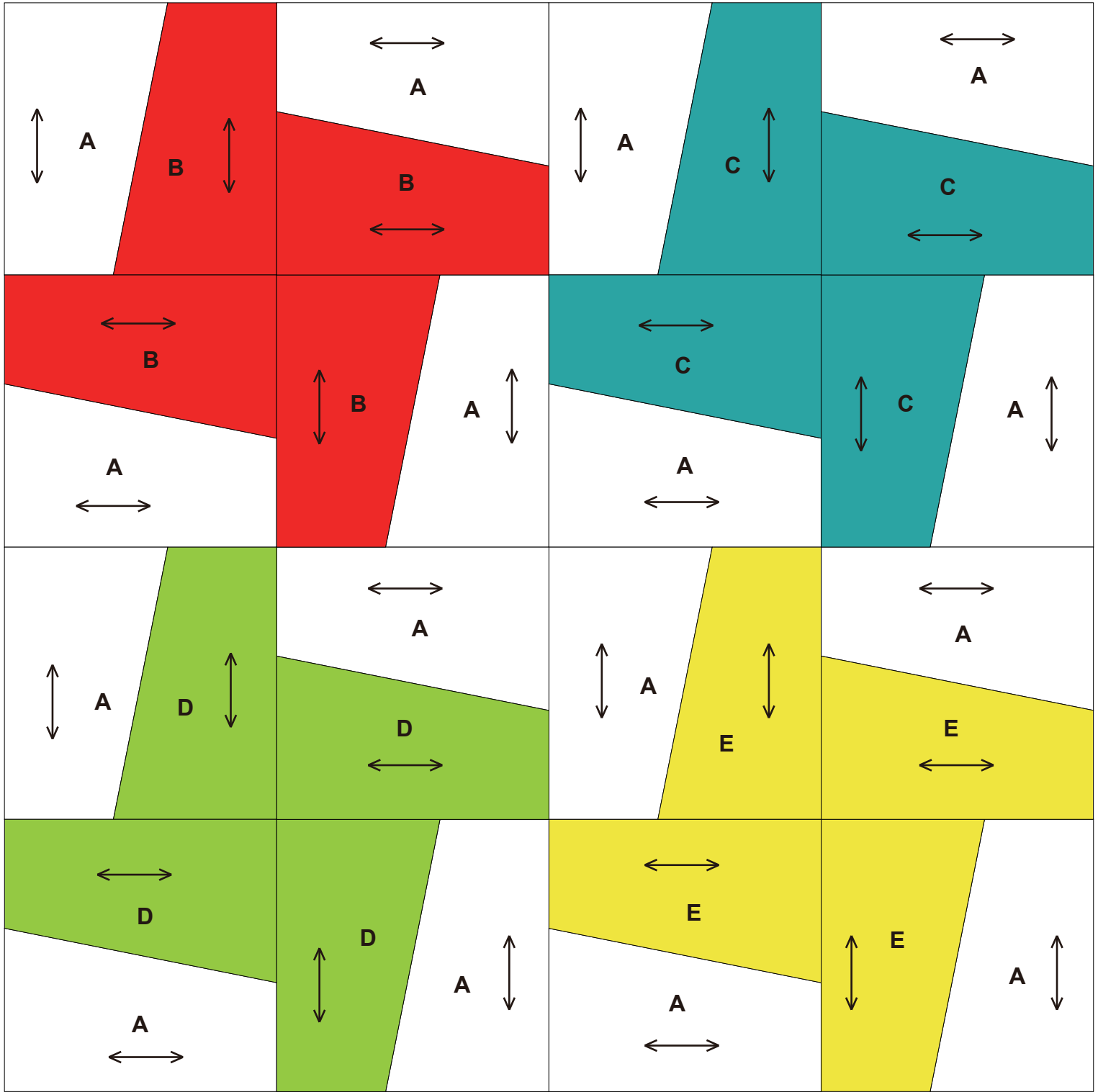

できあがり図

←→...地の目
200mm × 200mm (8" × 8")

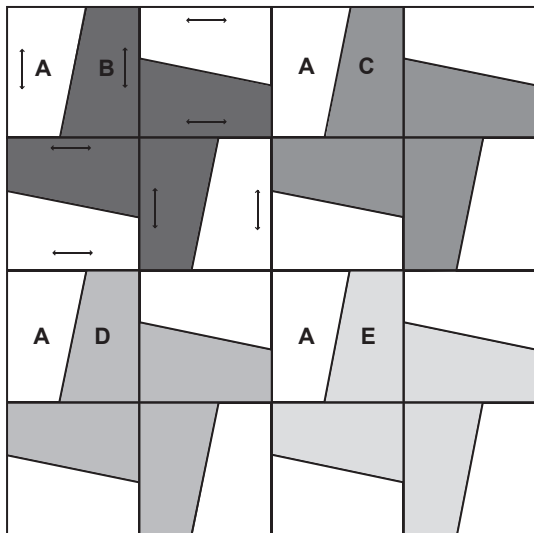

作り方

● 風車のブロックを作る (4枚)

1 A、B をぬい合わせる。

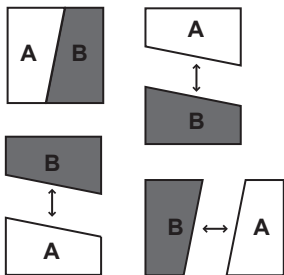

2 図のようにぬい合わせて風車を作る。

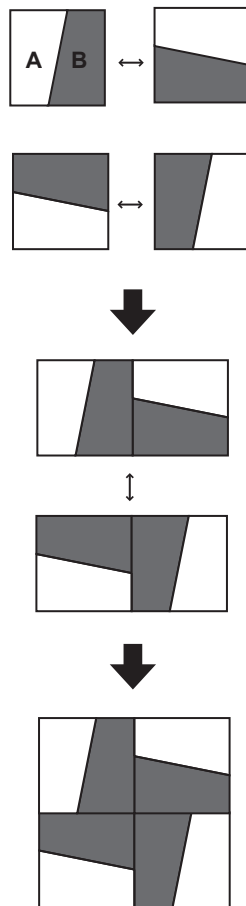

3 A、Bと同様にA、CとA、DとA、Eの風車を作る。

● ブロックを横にぬい合わせる

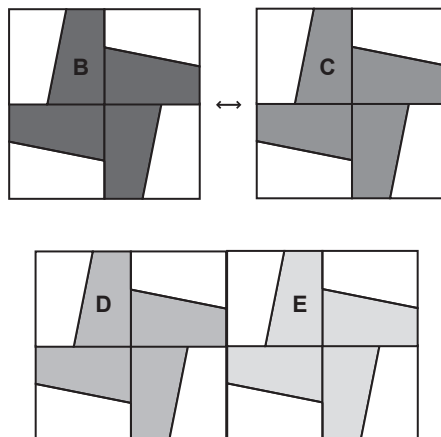

● 上下のブロックをぬい合わせる

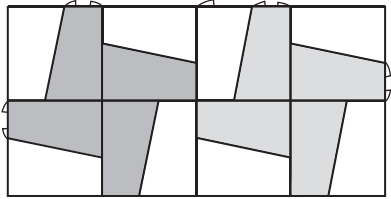
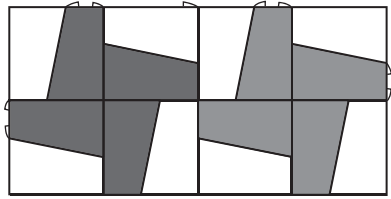

これで、できあがりです。

12

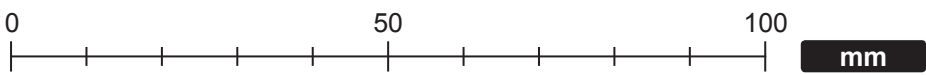
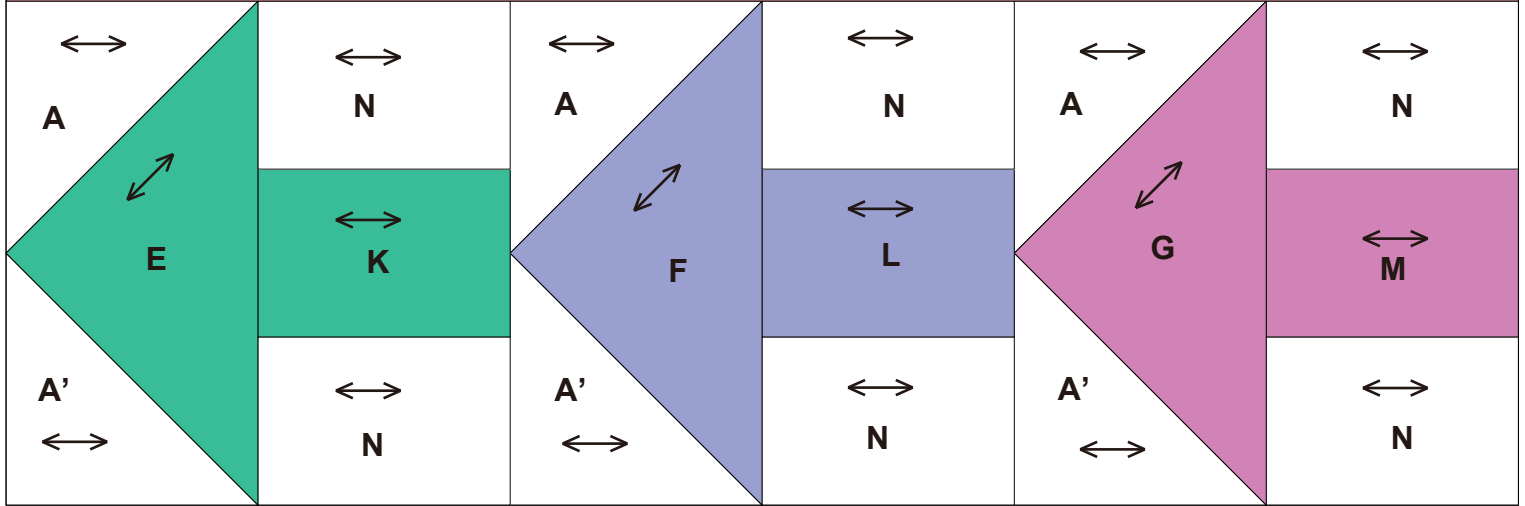
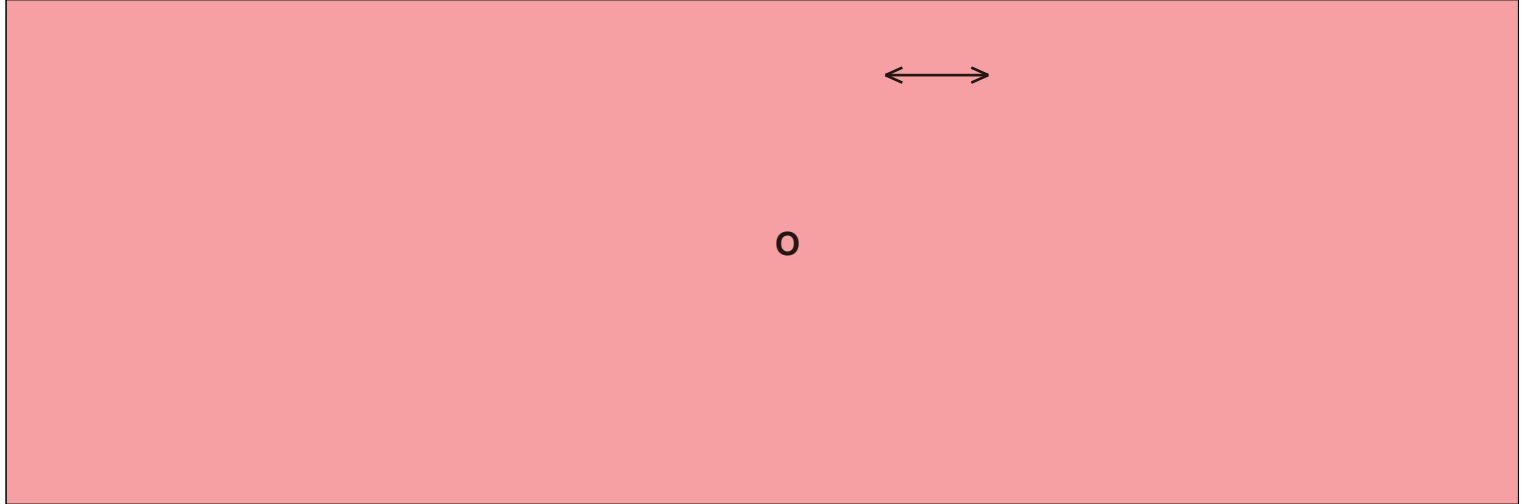
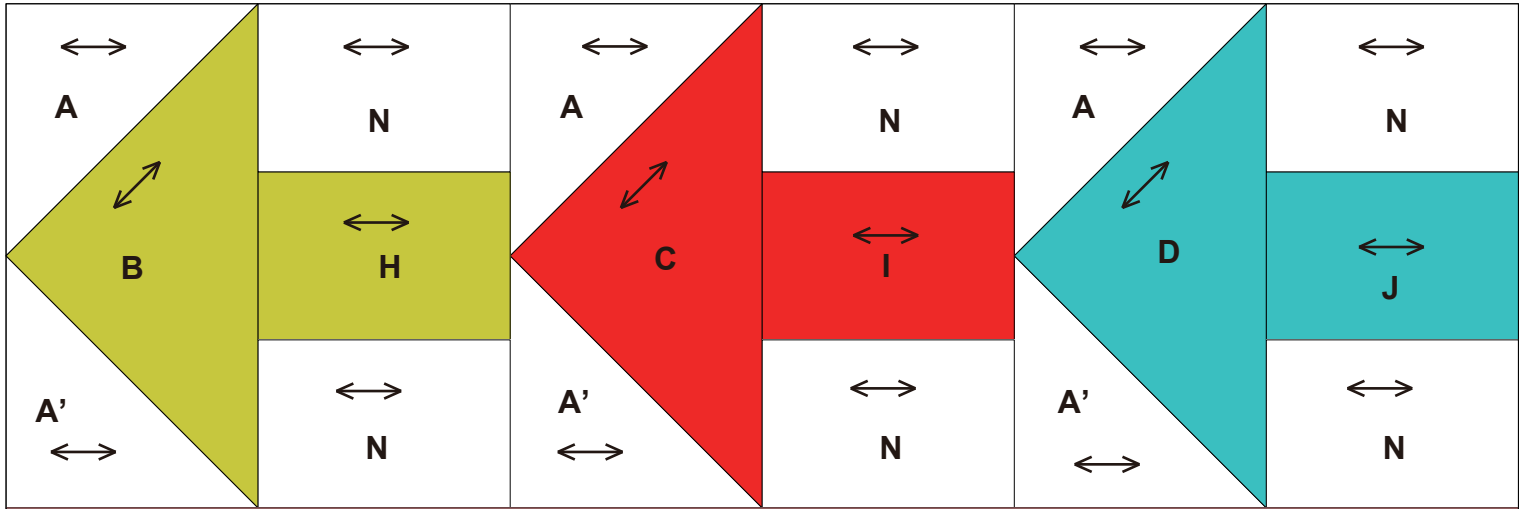

12

一方通行

できあがり図

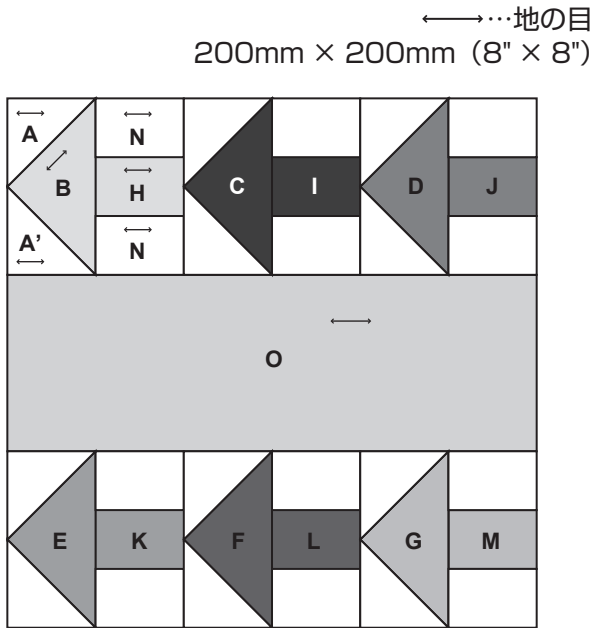

作り方

● 矢印のブロックを作る (6枚)

1 A、A'、Bをぬい合わせる。

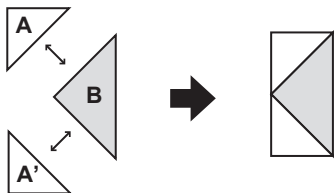

2 H、N、N'をぬい合わせる。

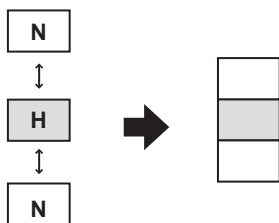

3 左右のブロックをぬい合わせる。

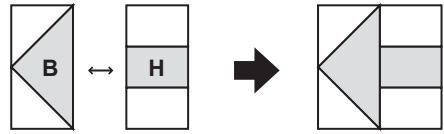

4 同様に他の矢印のブロックを作る。

● 矢印のブロックを横にぬい合わせる

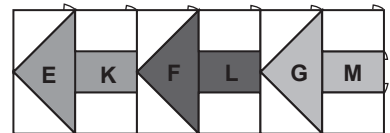
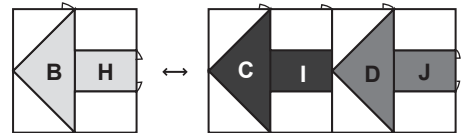

● Oと縦にぬい合わせる

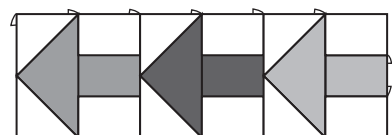
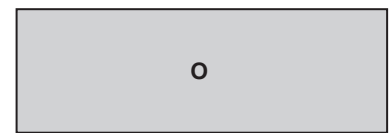
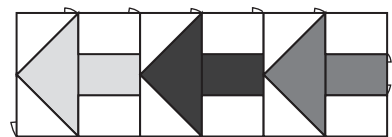

これで、できあがりです。

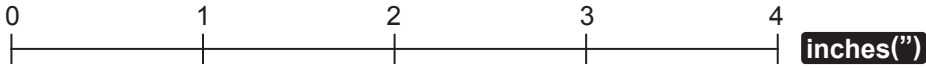
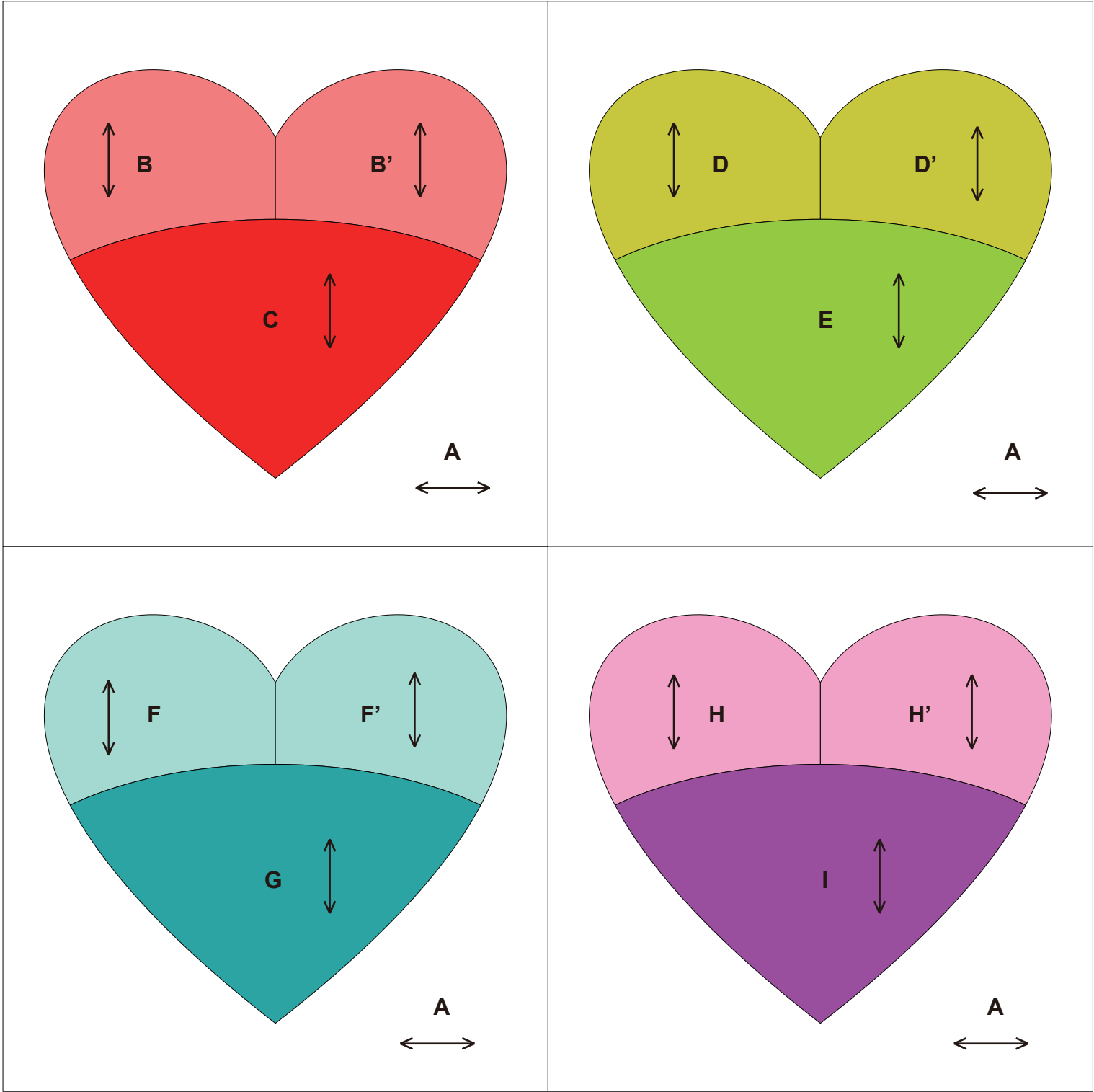

できあがり図

←→…地の目
●…印どまり
200mm × 200mm (8" × 8")

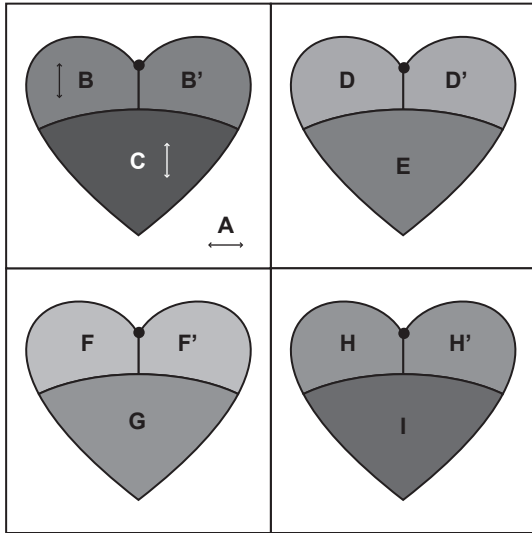

作り方

● ハートのアップリケを作る (4枚)

1 B、B' を印どまりに注意してぬい合わせる。
ぬいしろは左右に開く。

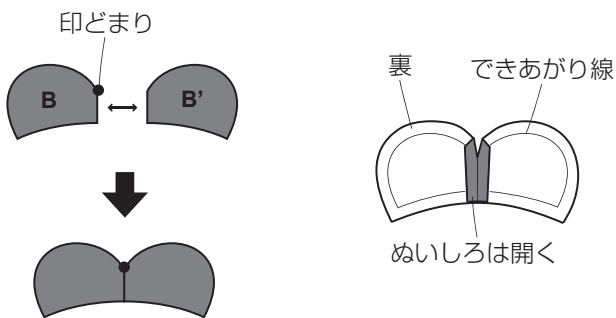

2 C をぬい合わせ、ハートを作る。
ぬいしろは下に倒す。

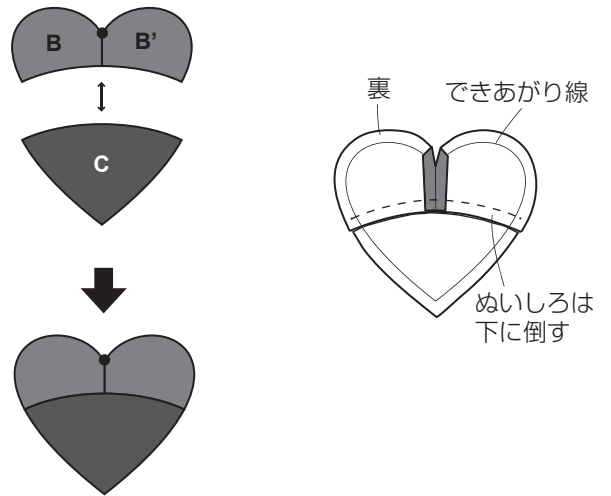

3 ハートの裏側に型紙を置き、まわりをぐしめ
いして引き絞り、アイロンをかけて形を作る。

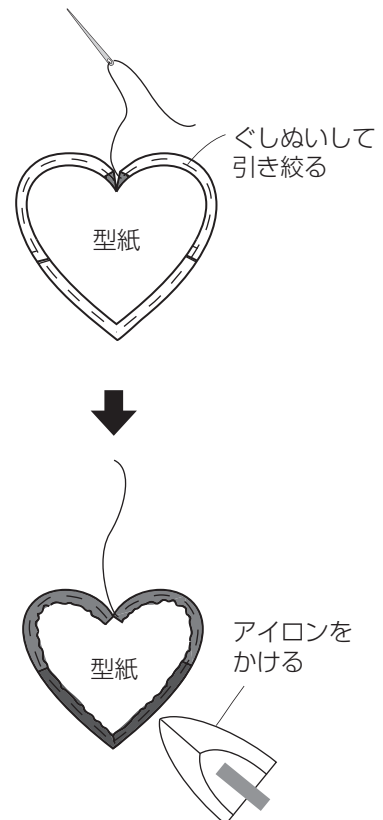

- 4 土台布 A の上に印をつけ、アップリケする。
同様に D、D'、E と F、F'、G と H、H'、I のハートも作り、アップリケする。

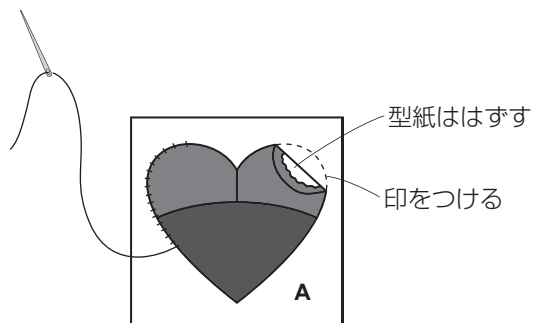

● ブロックを横にぬい合わせる

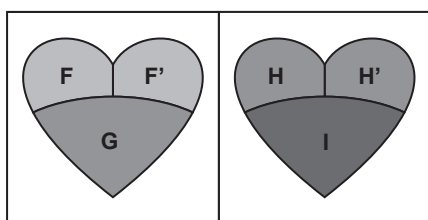
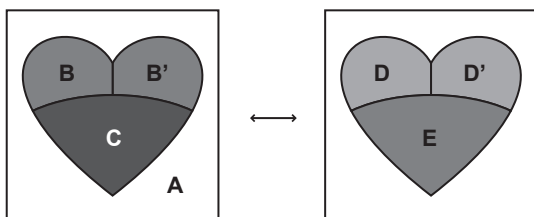

● 上下のブロックをぬい合わせる

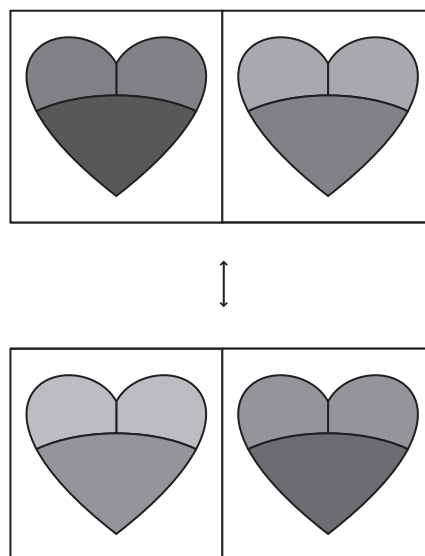

これで、できあがりです。

14 階段

できあがり図

←…地の目
200mm × 200mm (8" × 8")

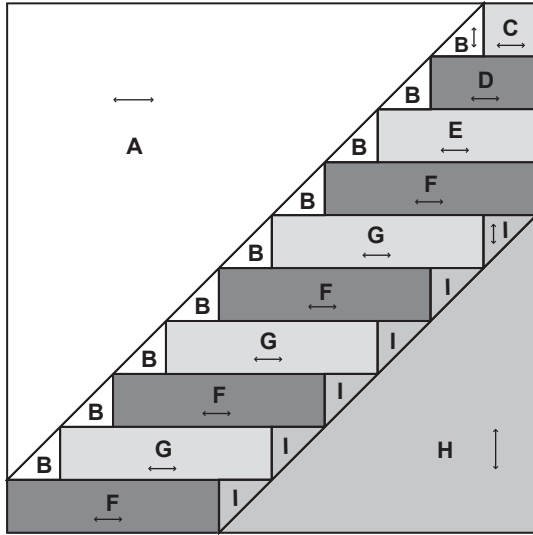

作り方

● 階段のブロックを作る

1 図のように B、C、D、E、F をぬい合わせる。

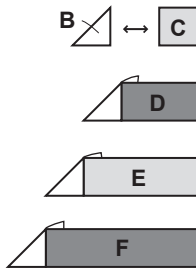

2 G、F、に B、I をそれぞれぬい合わせる。

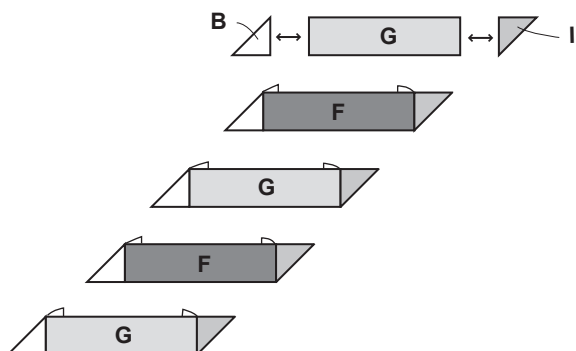

3 F、I をぬい合わせる。



4 図のように列をぬい合わせる。

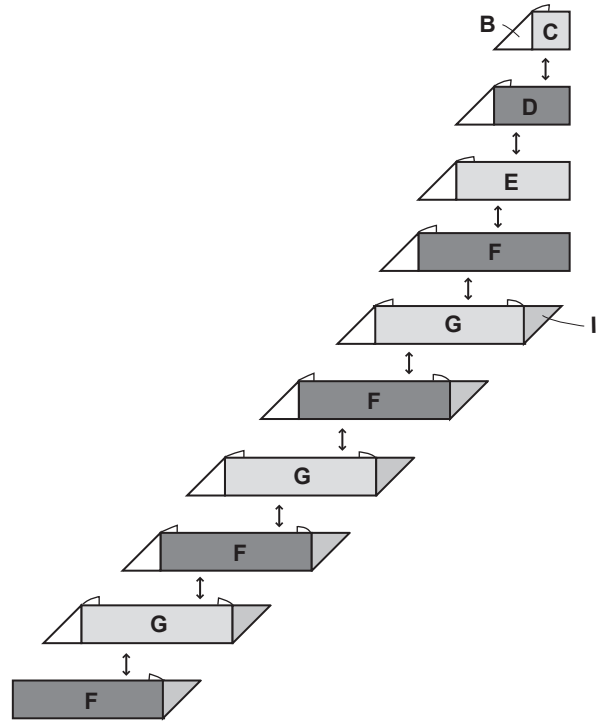

● 階段のブロックと A、H をぬい合わせる

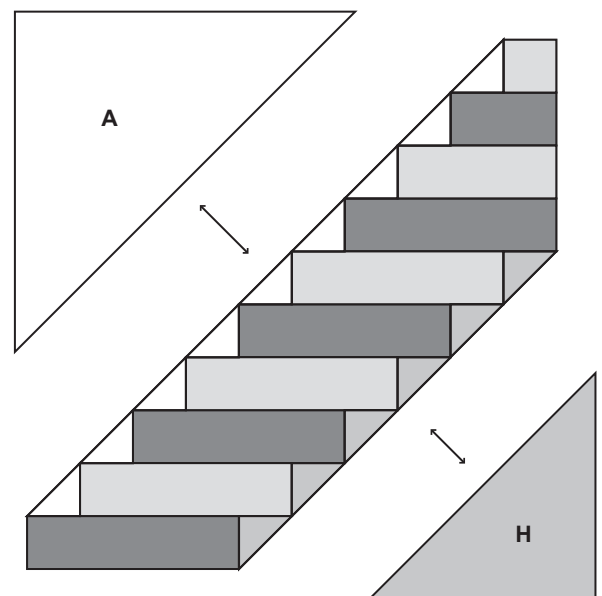

これで、できあがりです。

15 リックラック

できあがり図

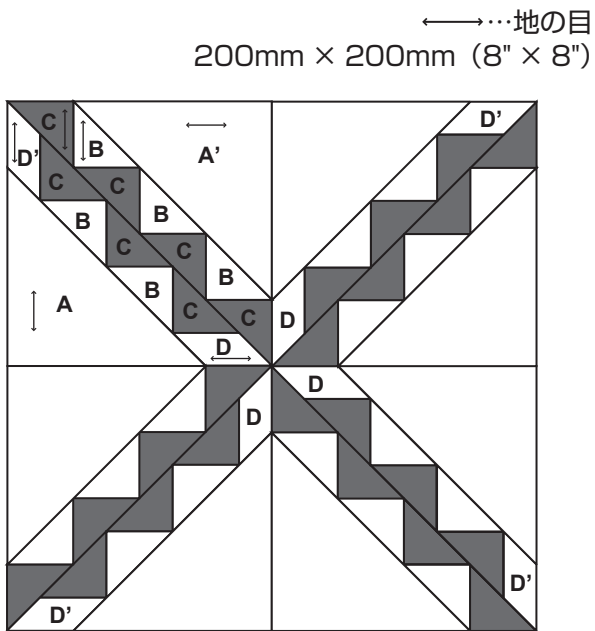

作り方

● リックラックのブロックを作る (4枚)

1 B、C、D、D' を図のようにぬい合わせる。

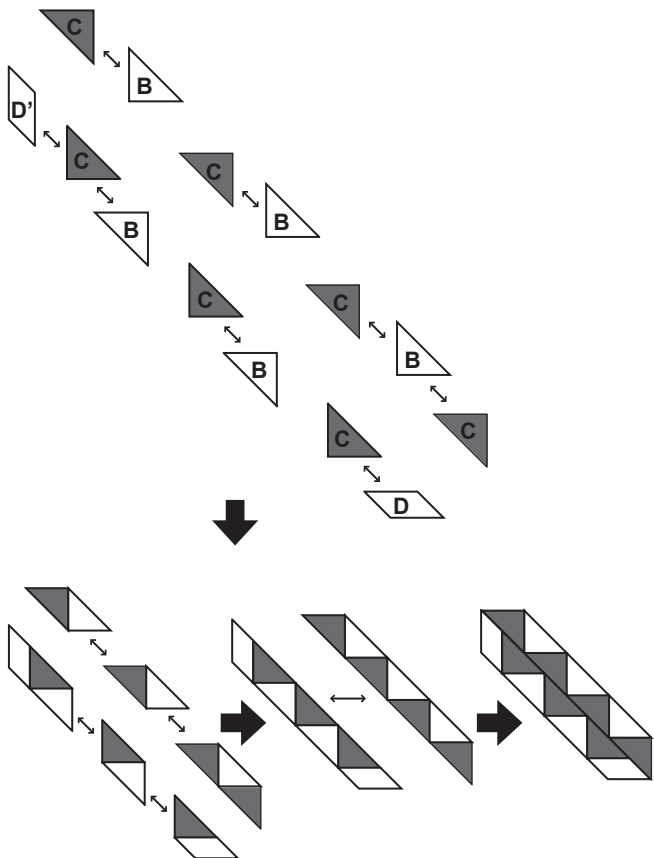

2 リックラックのブロックに A をぬい合わせる。

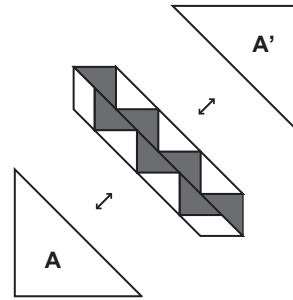

● ブロックを横にぬい合わせる

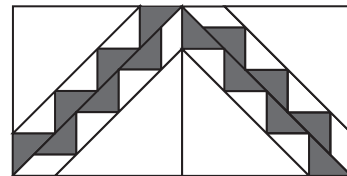
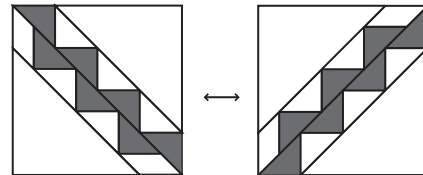

● 上下のブロックをぬい合わせる

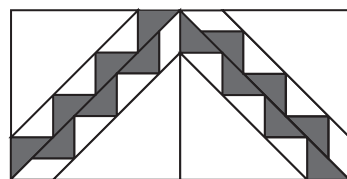
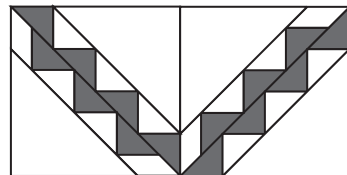

これで、できあがりです。

16

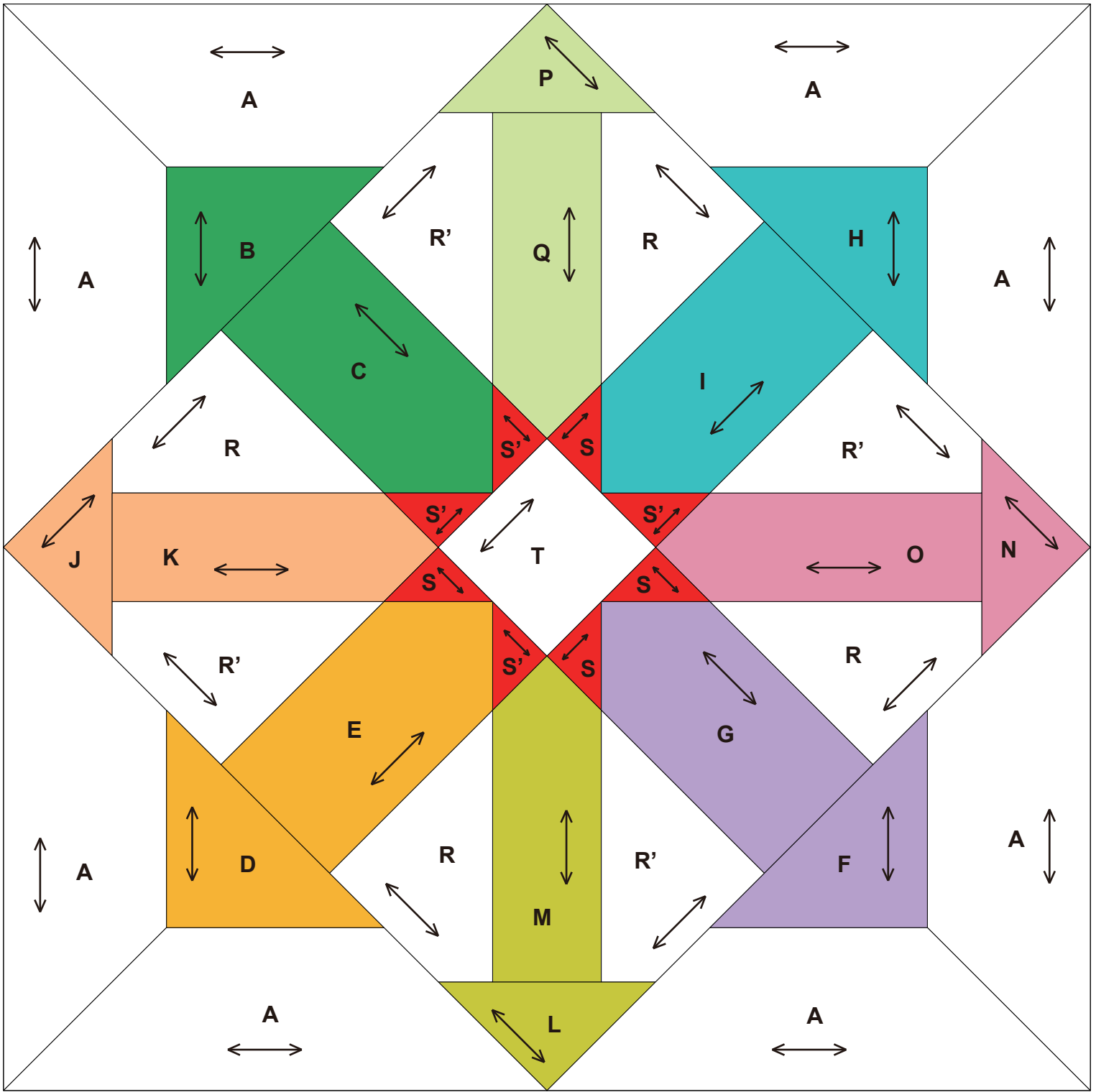

0 1 2 3 4 inches(")

0 50 100 mm

できあがり図

←→…地の目
●…印どまり

200mm × 200mm (8" × 8")

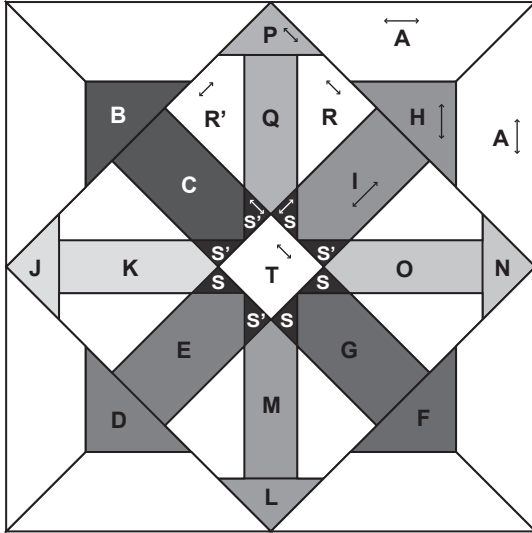

作り方

● 中央のブロックを作る

- 1 Q, R, R' をぬい合わせ、次に P をぬい合わせる。同様に N, O と L, M と J, K のブロックもぬい合わせる。(4枚)

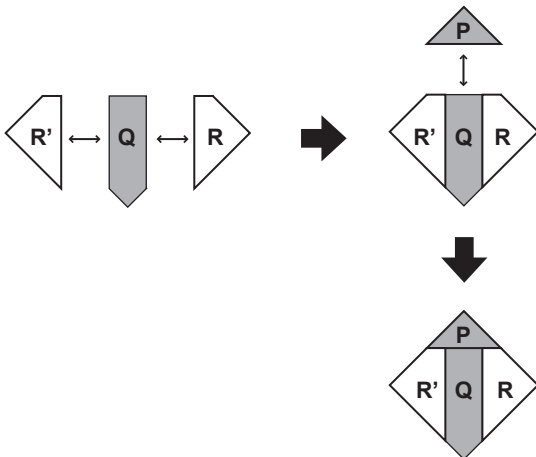

- 2 I, S, S' をぬい合わせる。同様に G, S, S' と E, S, S' と C, S, S' のブロックもぬい合わせる。(4枚)

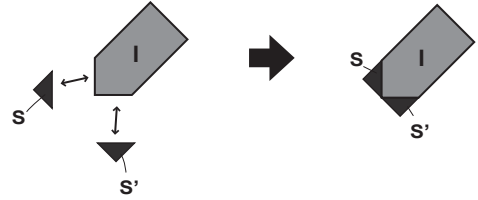

- 3 図のようにブロックを一行にぬい合わせる。

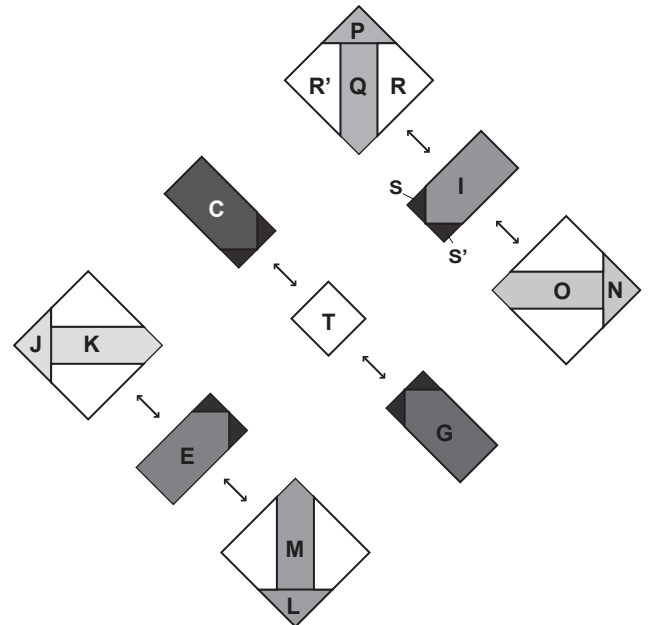

4 列同士をぬい合わせる。

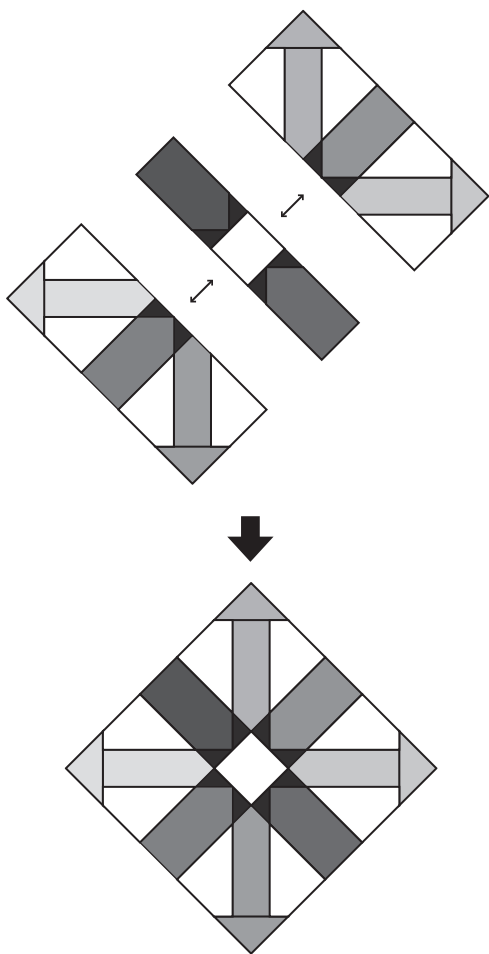

● 角のブロックを作る (4枚)

1 A を印どまりに注意してぬい合わせる。(4枚)

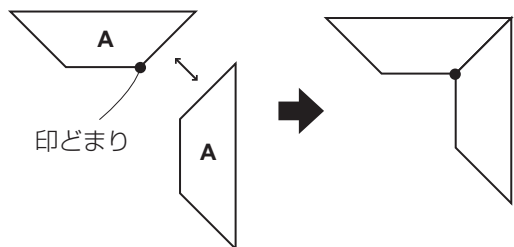

2 H を印どまりに注意してはめ込みぬいする。

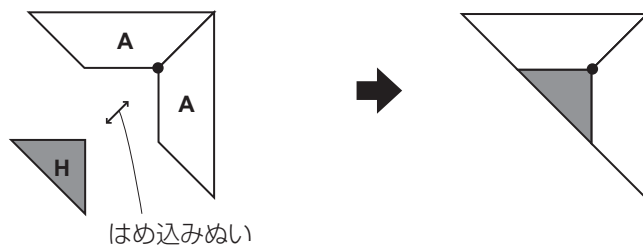

3 A、A、Hと同様にA、A、BとA、A、DとA、A、Fのブロックを作る。

● ブロックをぬい合わせる

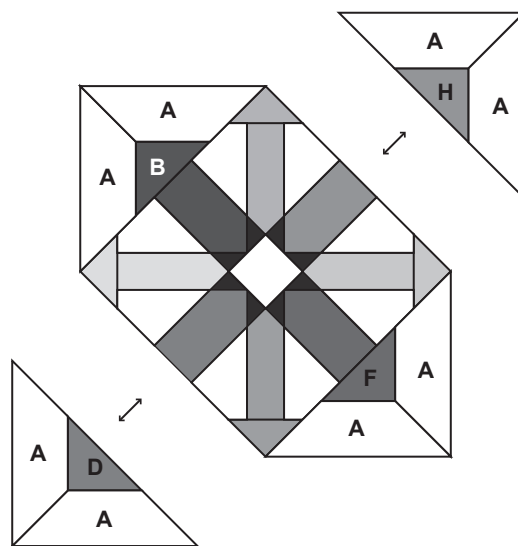

これで、できあがりです。

17

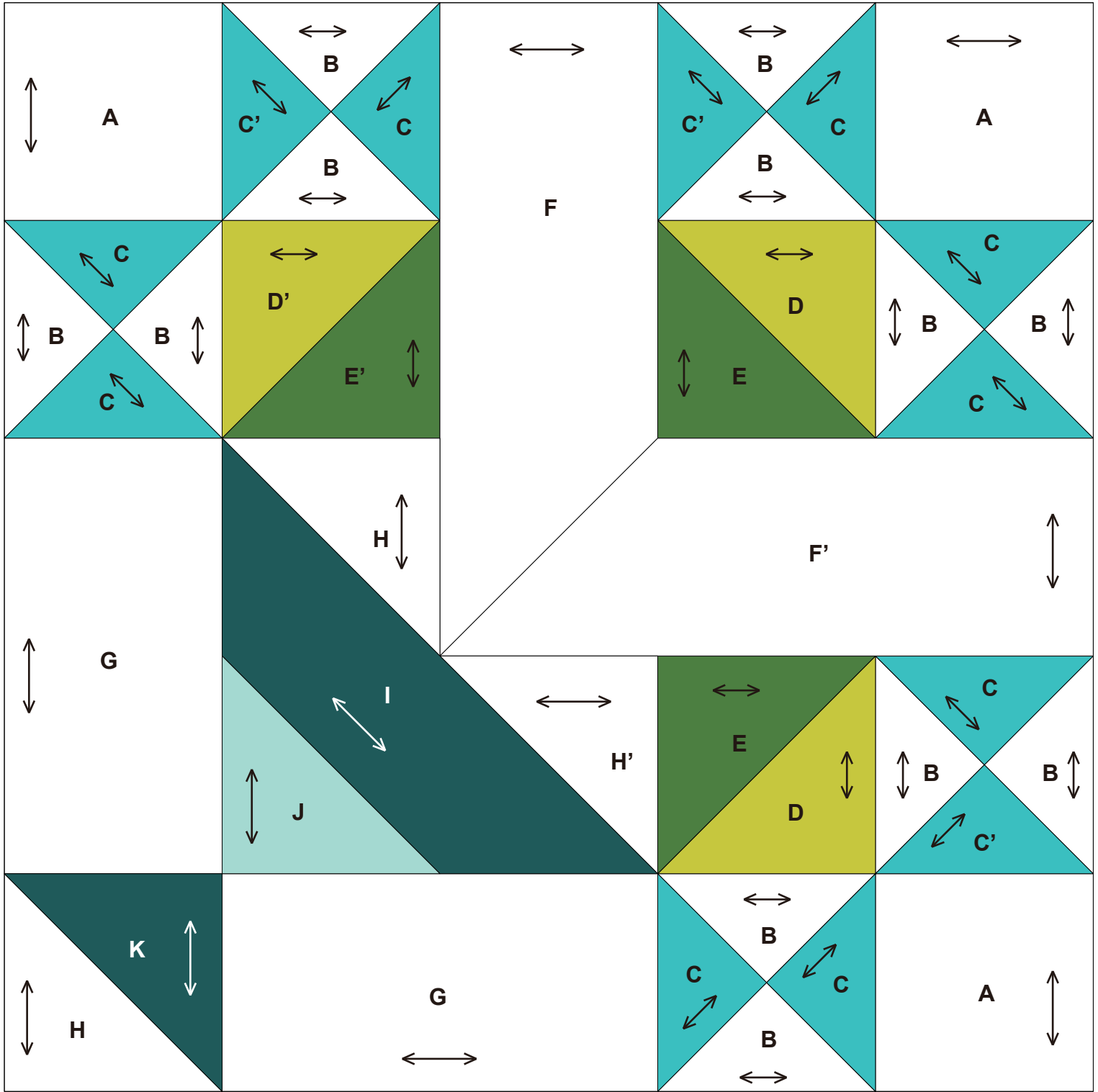

できあがり図

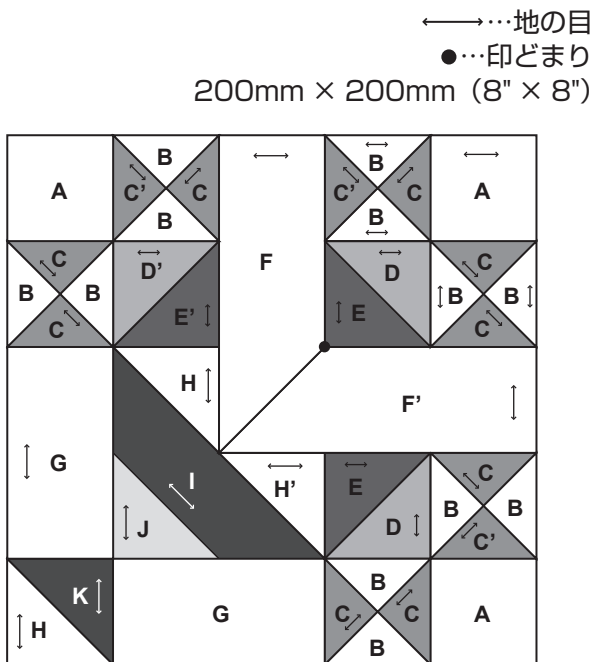

作り方

● 中心の花のブロックを作る

1 B、C、C' を図のようにぬい合わせる。
同様に B、C もぬい合わせる。

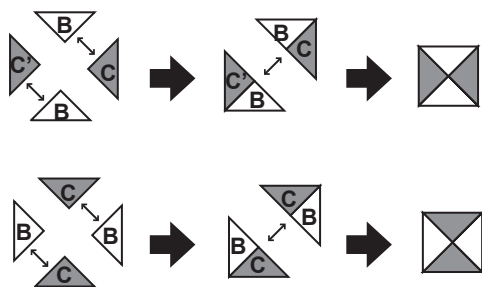

2 D、E をぬい合わせる。

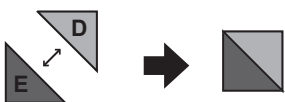

3 A を図のようにぬい合わせる。

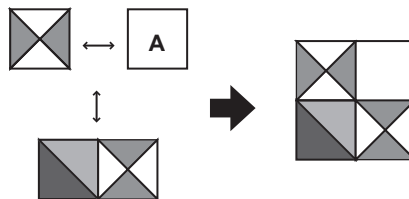

4 F、F' を印どまりに注意してぬい合わせ、作ったブロックをはめ込みぬいする。

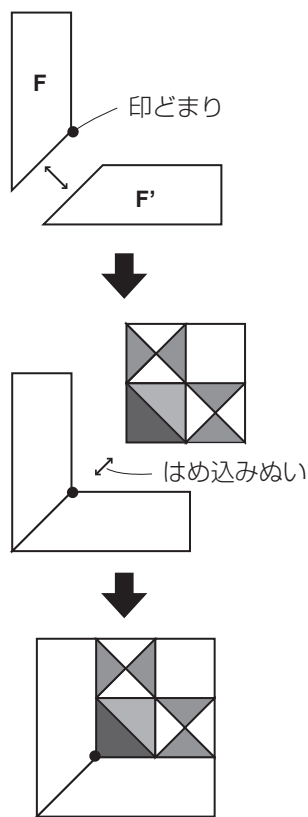

● 左右の花のブロックを作る

1 中心の花のブロックを参考に図のようにぬい合わせる。

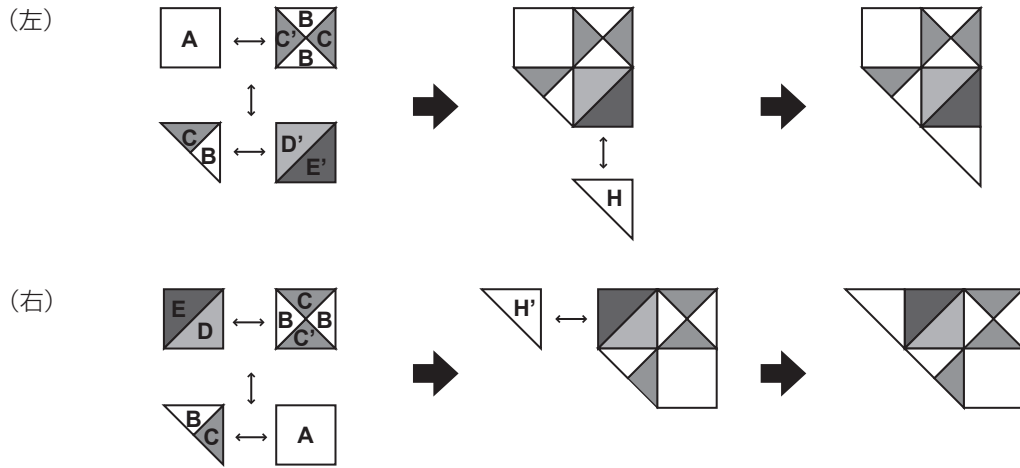

● ポットのブロックを作る

1 図のようにぬい合わせる。

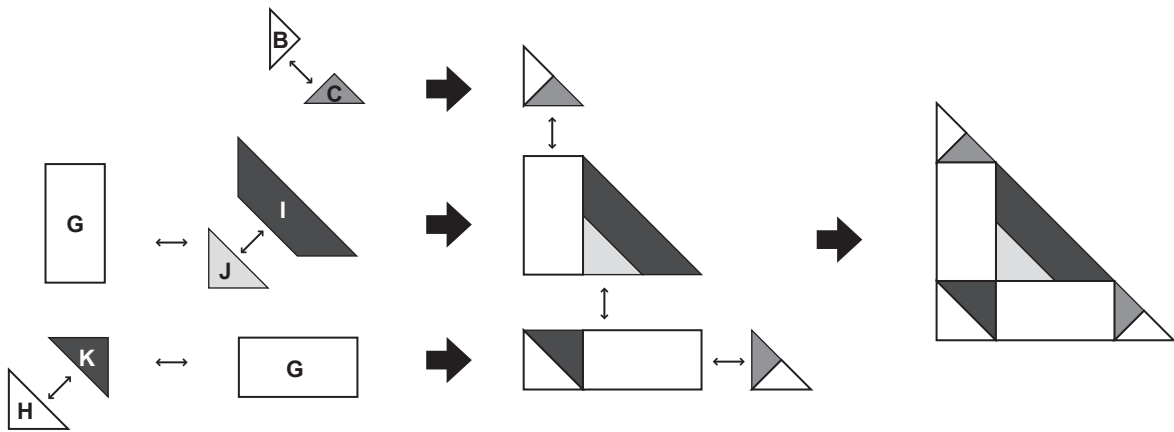

● 花のブロックをぬい合わせる

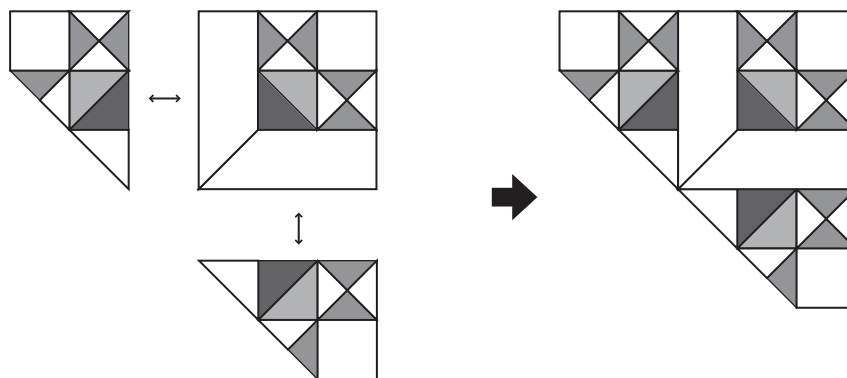

● 上下のブロックをぬい合わせる

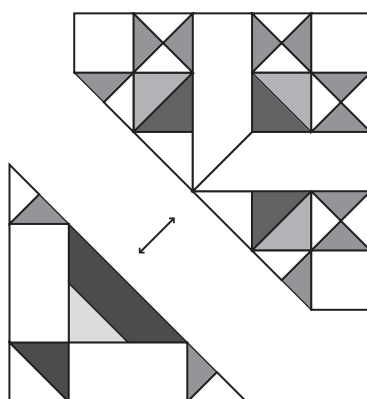

これで、できあがりです。

18

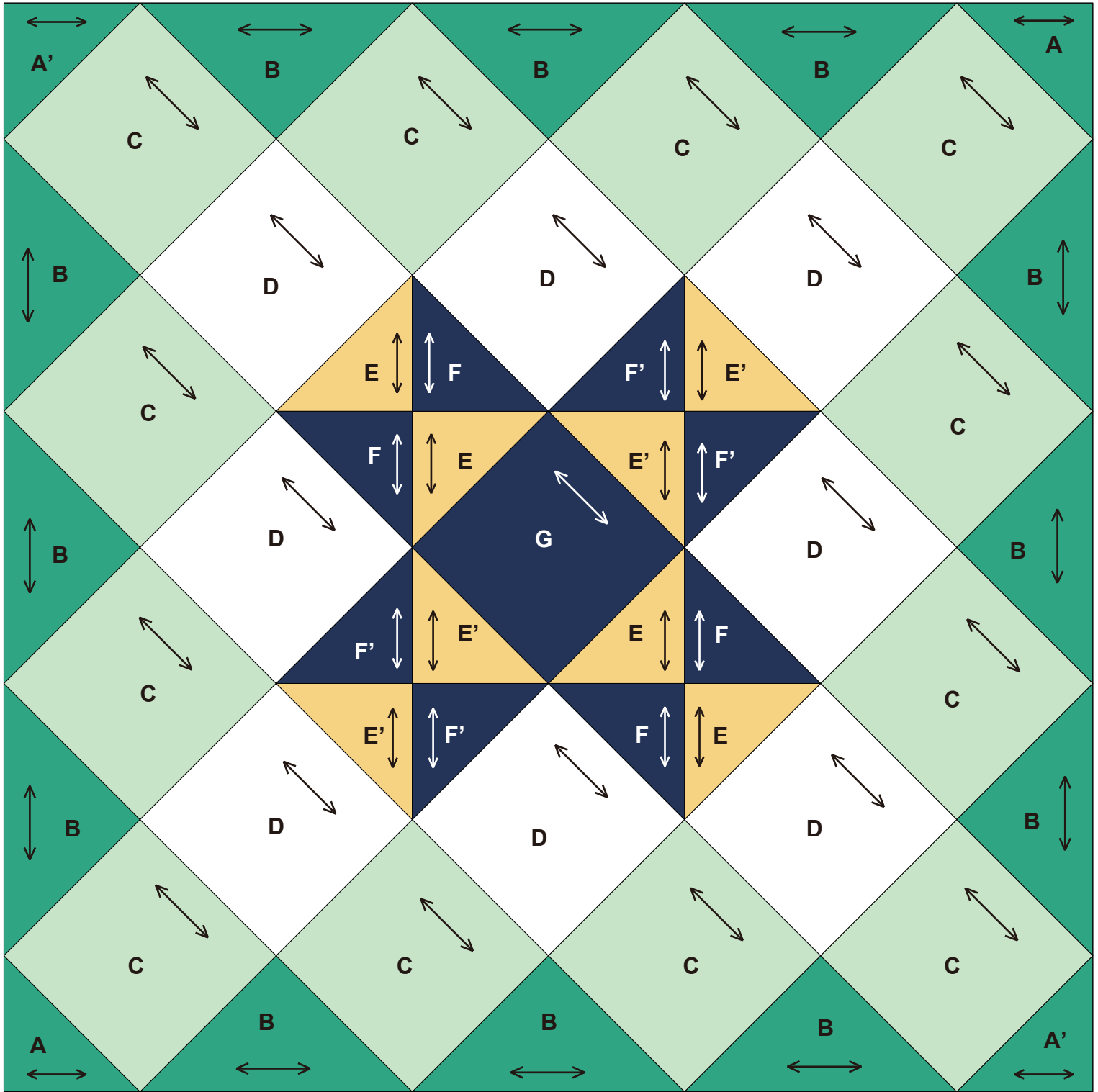

0 1 2 3 4 inches(")

0 50 100 mm

できあがり図

←…地の目
200mm × 200mm (8" × 8")

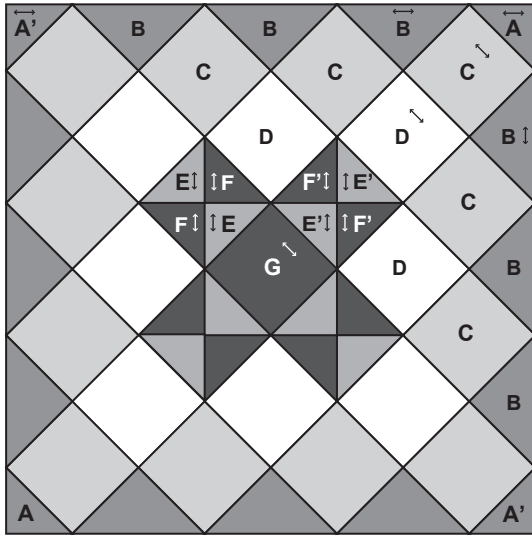

作り方

● 斜めの列にピースをぬい合わせる

1 B、C を図のようにぬい合わせ、次に A をぬい合わせる。(2枚)

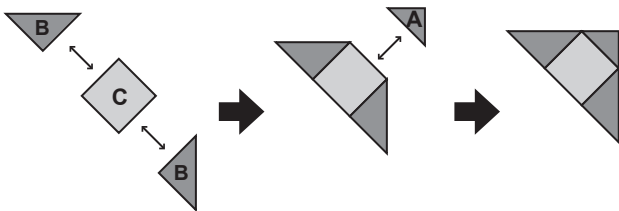

2 B、C、D を図のようにぬい合わせる。(2枚)

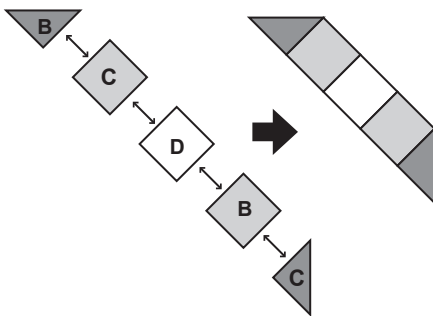

3 E'、F' を図のようにぬい合わせ、次に B、C、D をぬい合わせる。(2枚)

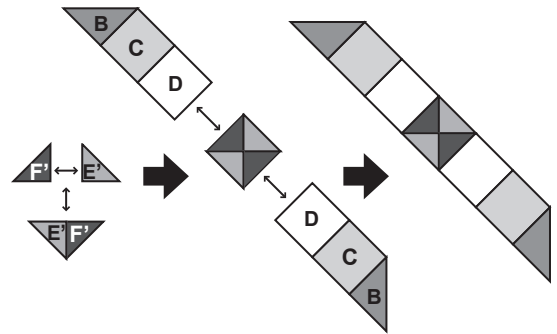

4 中心の列を図のようにぬい合わせる。

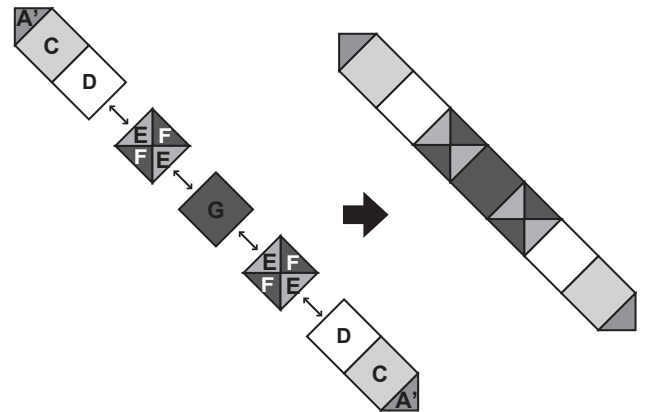

● 列同士をぬい合わせる

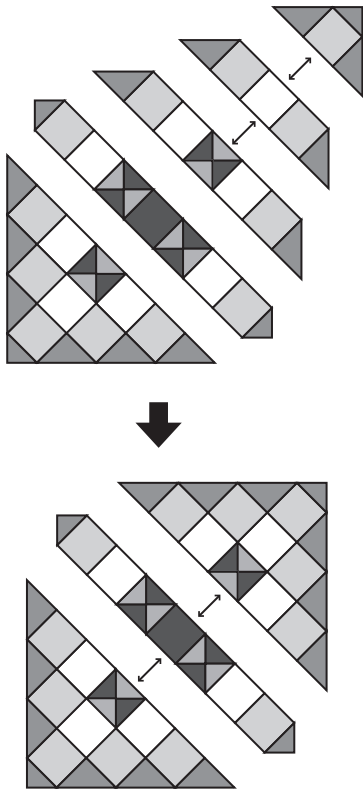

これで、できあがりです。

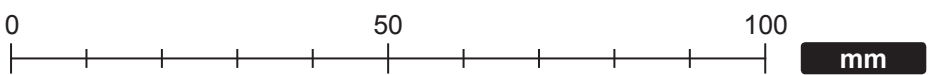
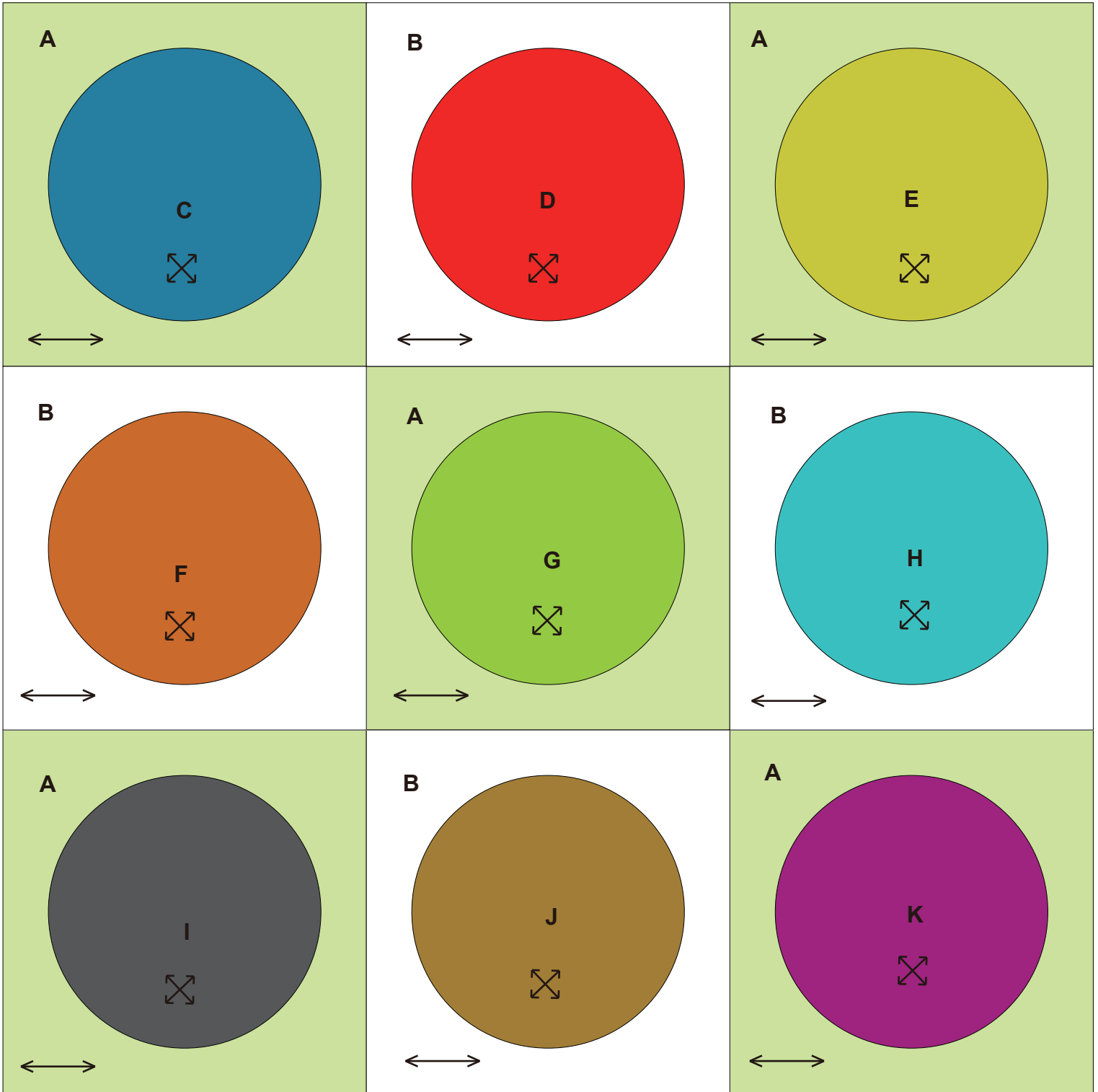

19 格子

できあがり図

←→…地の目
200mm × 200mm (8" × 8")

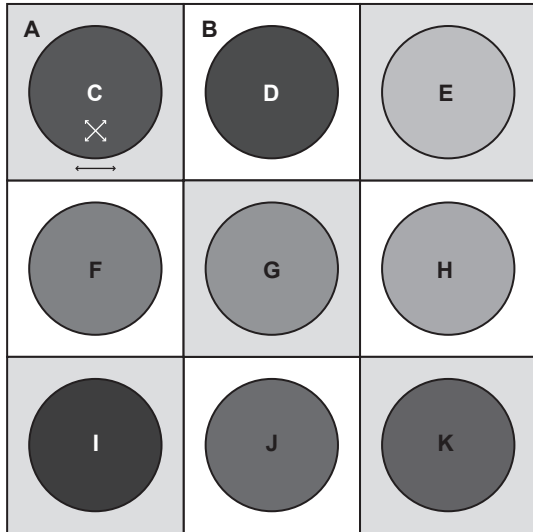

作り方

● 円のアップリケを作る (9枚)

- 1 C、D、E、F、G、H、I、J、Kに型紙を置き、まわりをぐしぬいて引き絞り、アイロンをかけて形を作る。

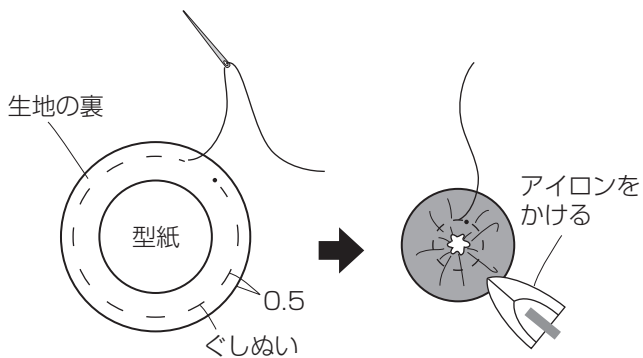

- 2 土台布 A、B の上に印をつけ、それぞれアップリケする。

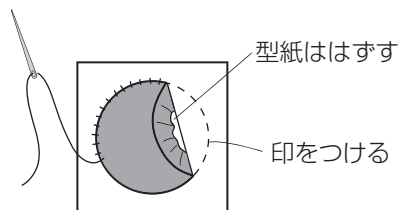

● ブロックを横にぬい合わせる

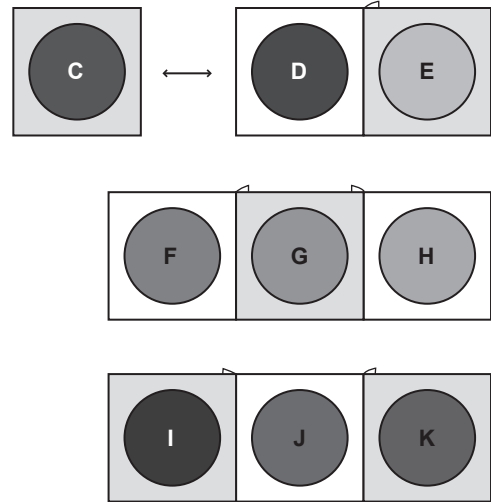

● 列同士をぬい合わせる

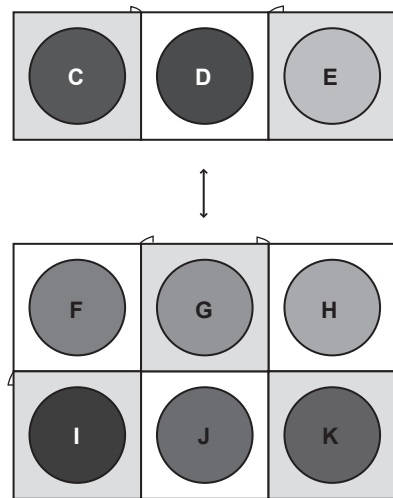

これで、できあがりです。

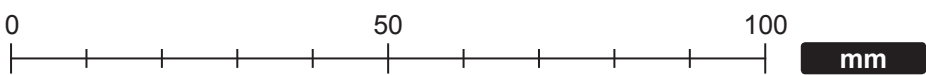
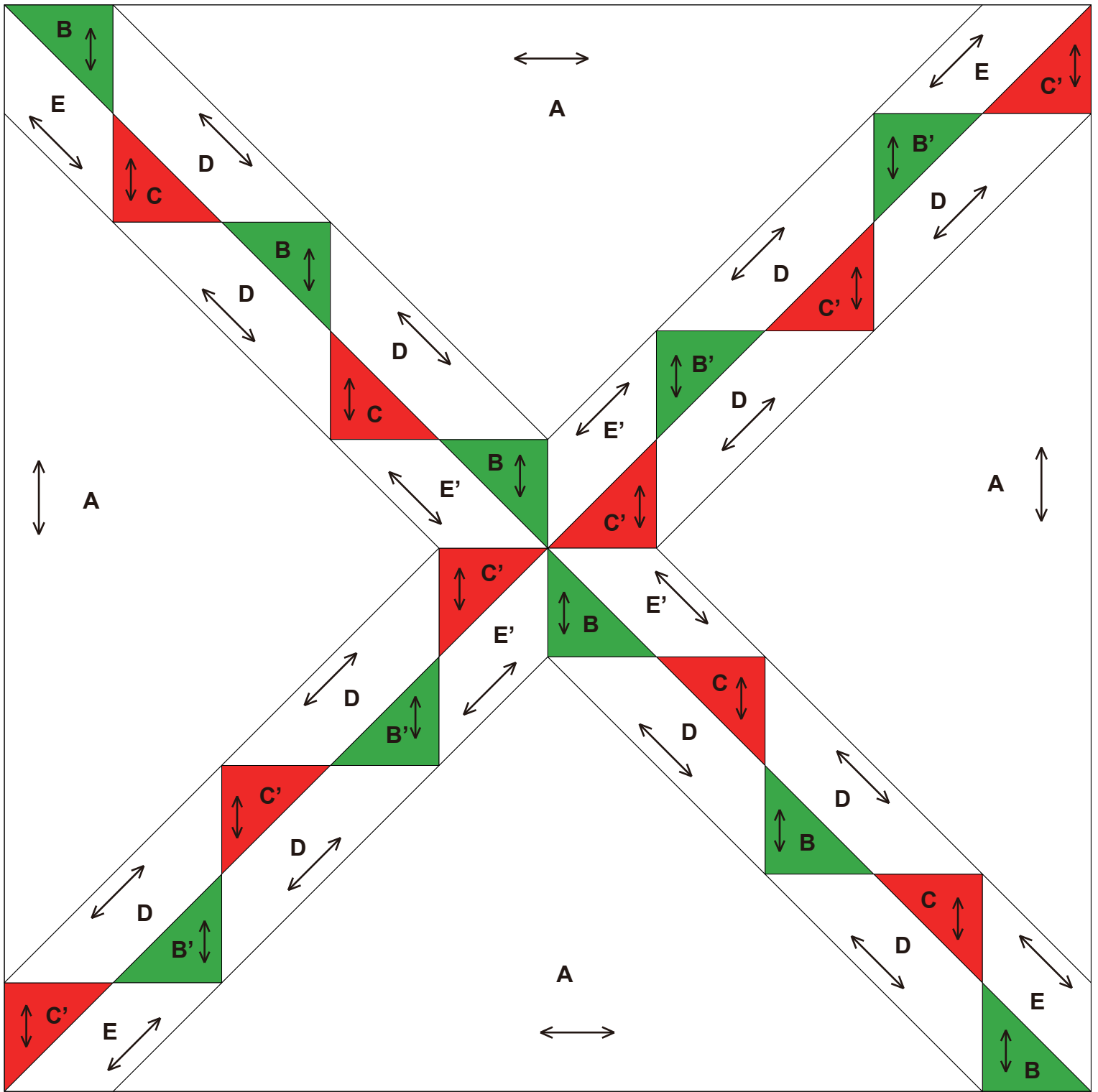

できあがり図

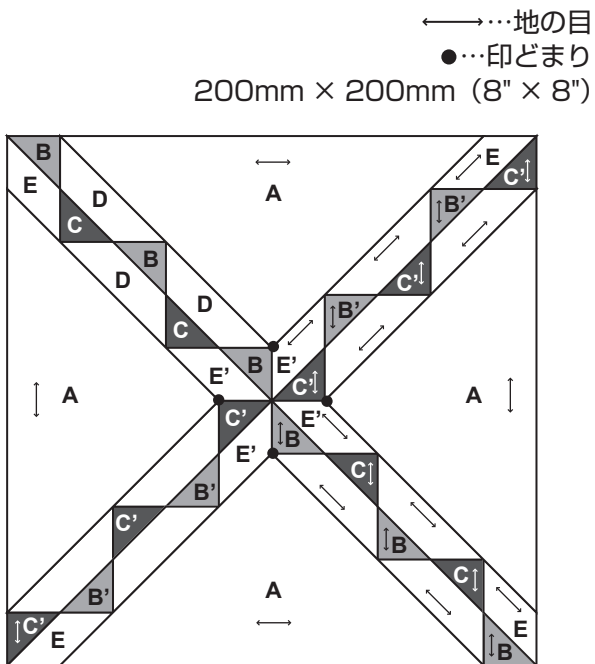

作り方

● リボンのブロックを作る (4枚)

1 B、C、D、E、E' を図のようにぬい合わせる。

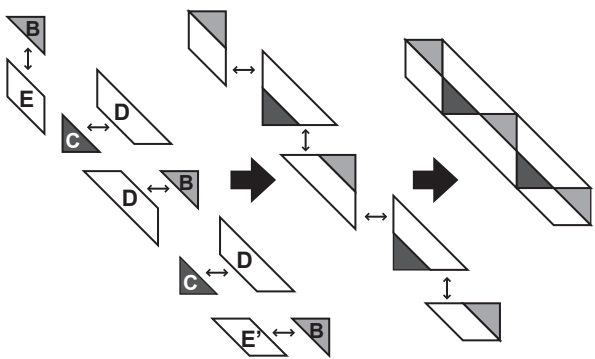

2 印どまりに注意して、図のようにリボンのブロックをぬい合わせる。

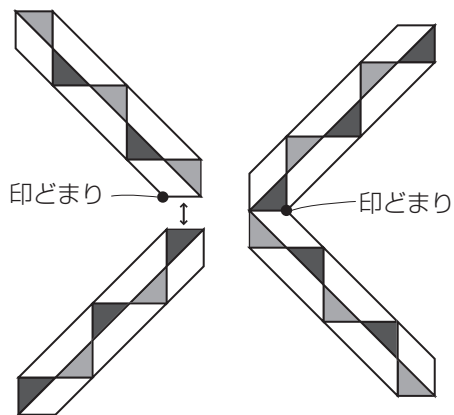

3 印どまりに注意して、A をはめ込みぬいする。

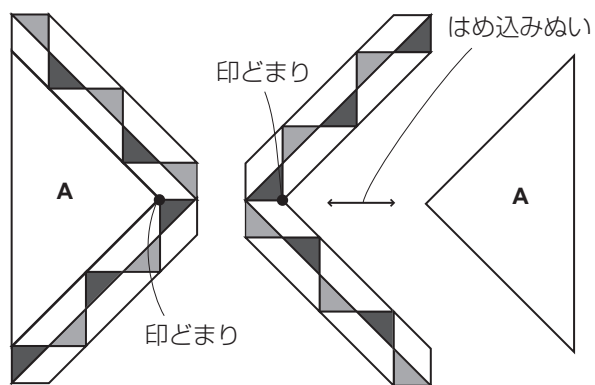

4 左右のブロックを印どまりに注意してぬい合わせる。

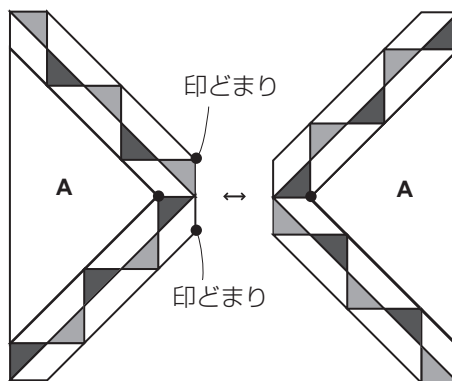

5 印どまりに注意して残りの A をはめ込みぬいする。

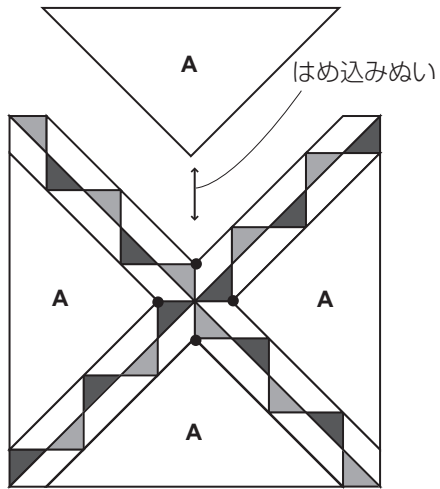

これで、できあがりです。

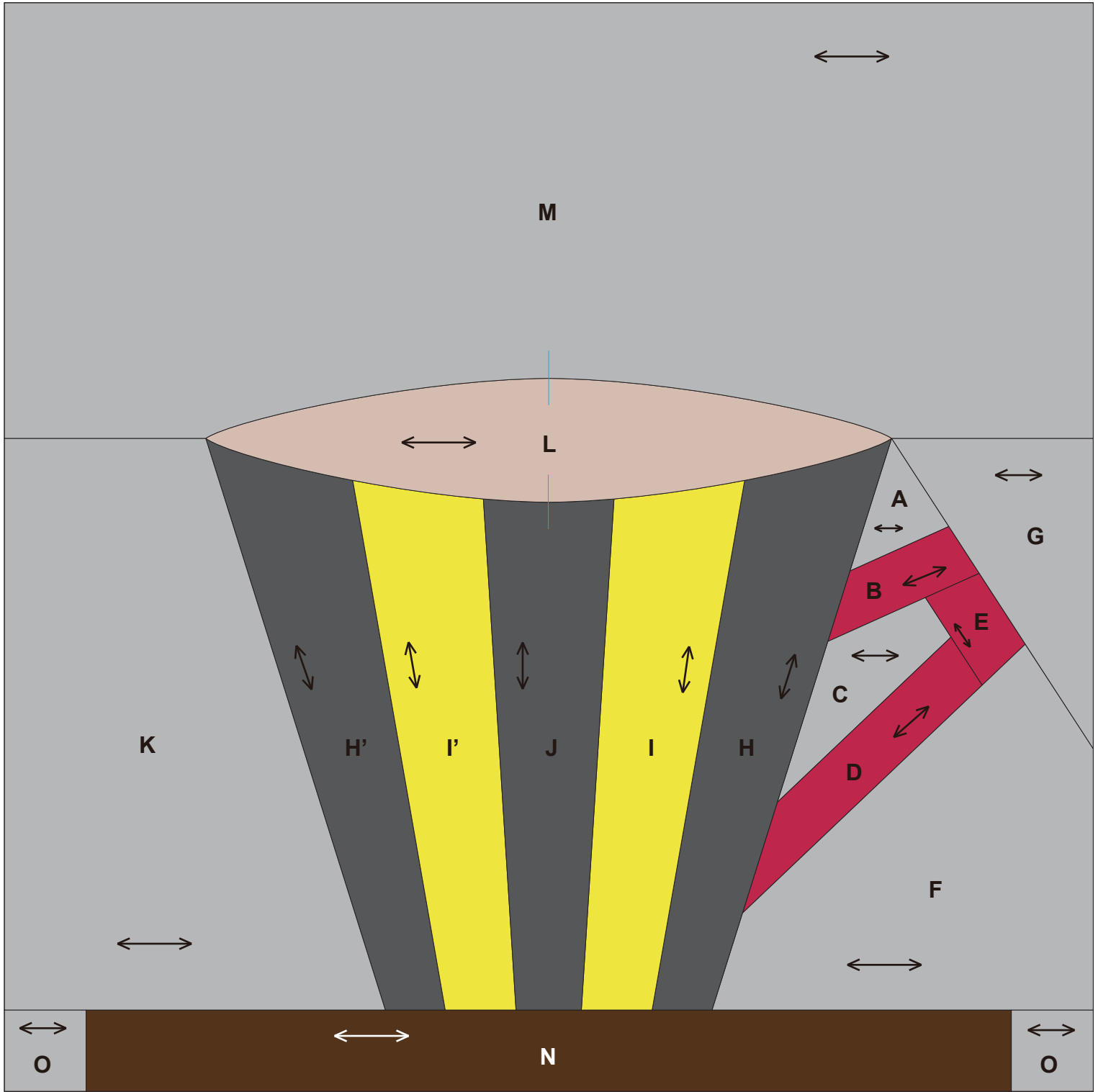

0 1 2 3 4 inches(")

0 50 100 mm

できあがり図

←…地の目
●…印どまり
200mm × 200mm (8" × 8")

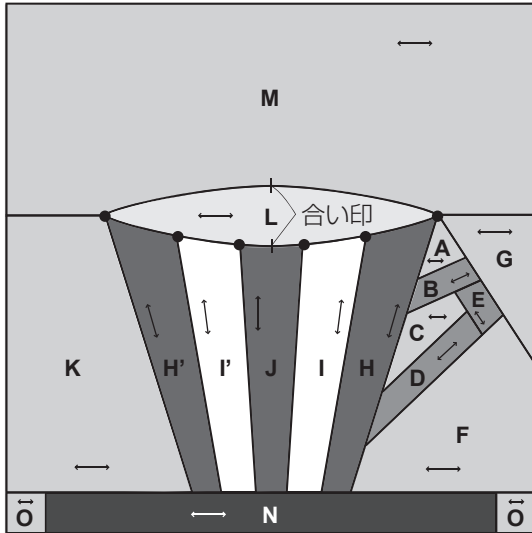

作り方

● マグカップのブロックを作る

1 印どまりに注意して H、I、J、I'、H' をぬい合わせる。

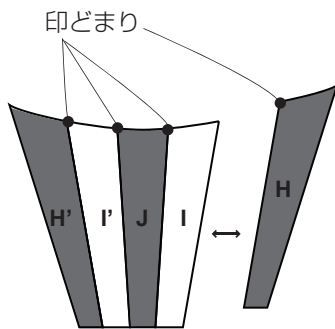

2 持ち手部分を作る。
C、D をぬい合わせ、次に E をぬい合わせる。

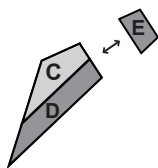

3 A、B をぬい合わせ、次に C、D、E をぬい合わせる。

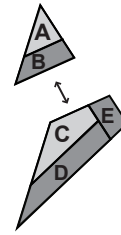

4 F をぬい合わせる。

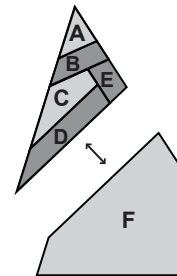

5 G を印どまりに注意してぬい合わせる。

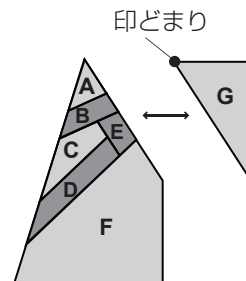

6 持ち手のブロックを印どまりに注意して図のようにぬい合わせる。

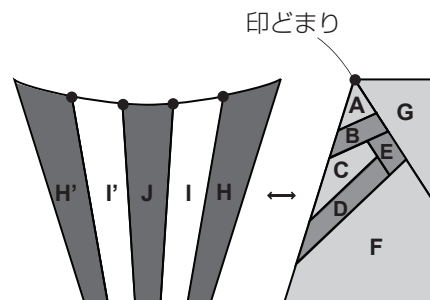

7 Kを印どまりに注意してぬい合わせる。

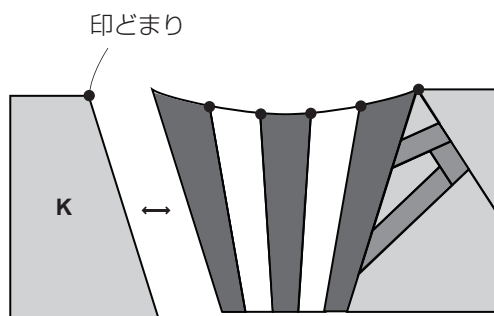

8 Lをはめ込みぬいする。(合い印を合わせる。)

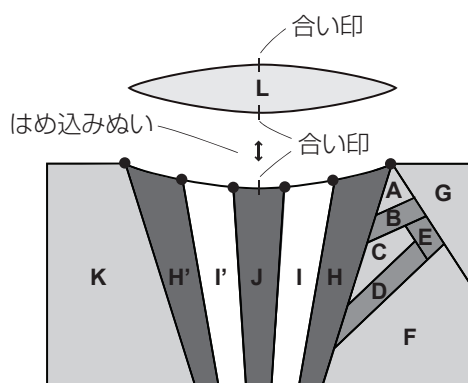

9 Mを印どまりに注意してはめ込みぬいする。(合い印を合わせる。)

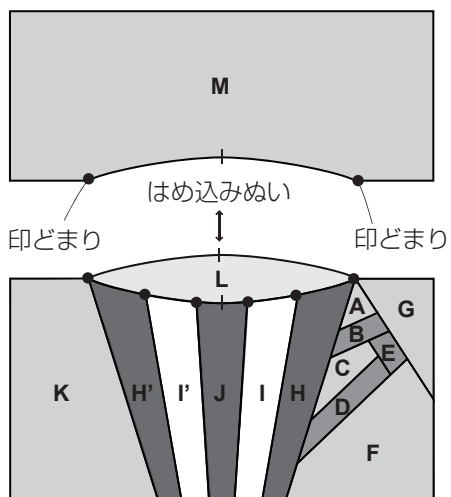

● 皿のブロックを作る

1 N、Oをぬい合わせる。



● 上下のブロックをぬい合わせる

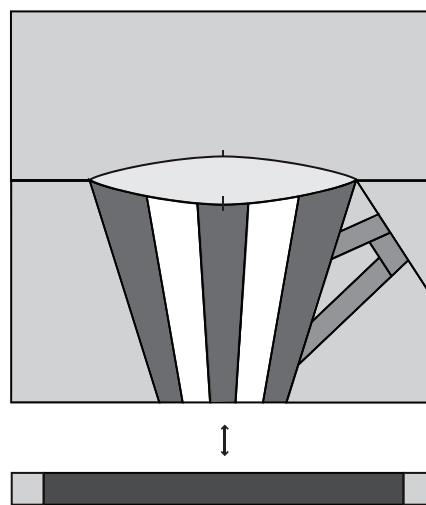

これで、できあがりです。

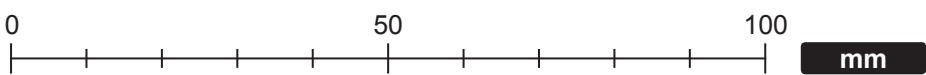
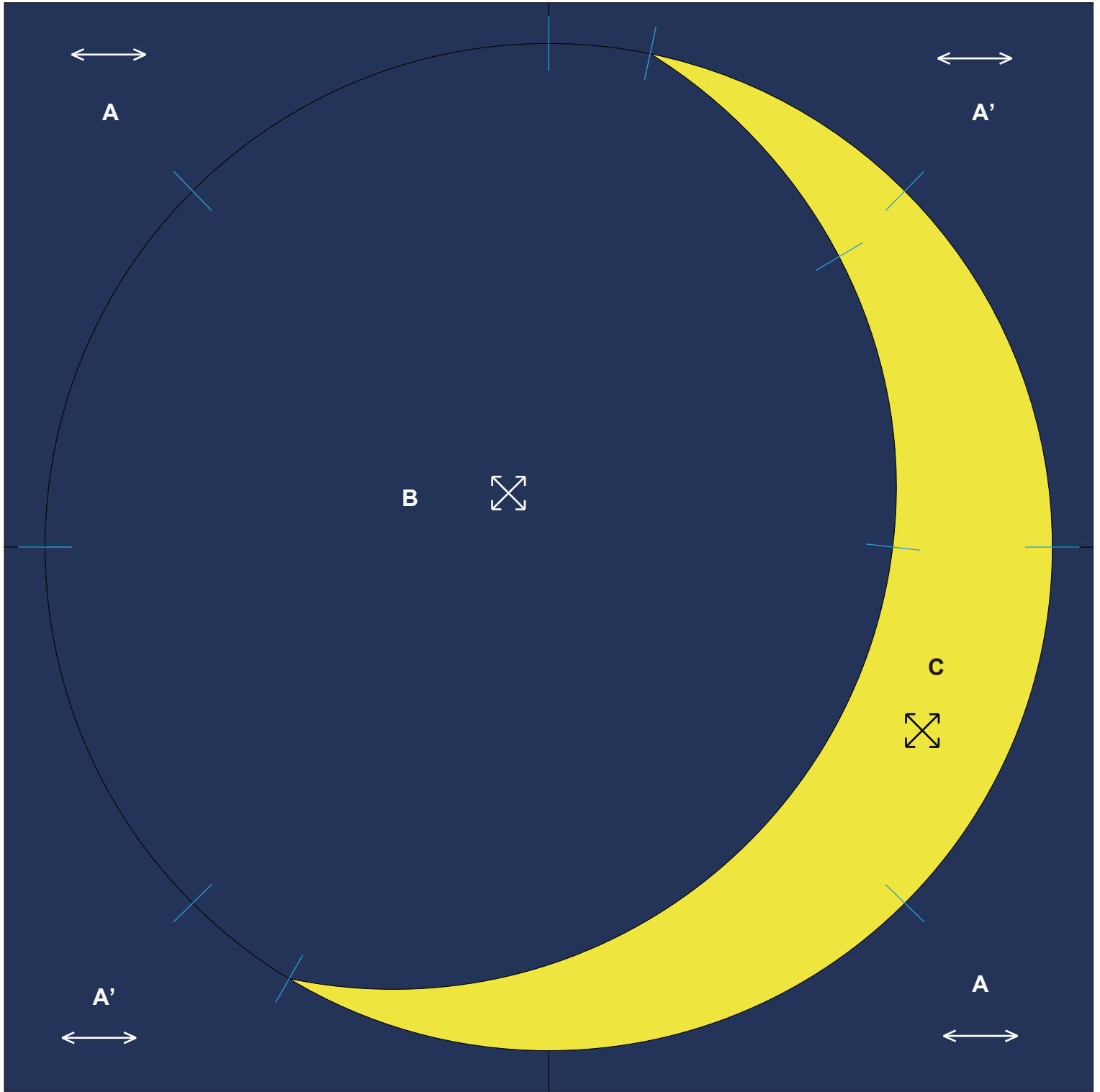

できあがり図

←→...地の目
200mm × 200mm (8" × 8")

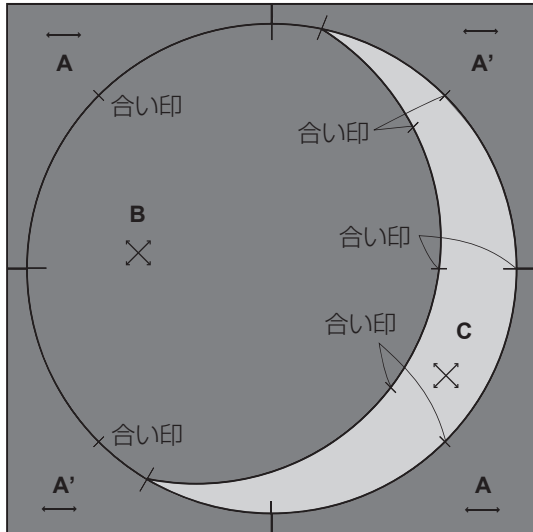

作り方

● 月のブロックを作る

- 1 合い印を合わせて B、C をぬい合わせる。
(まち針を細かく打つとぬいやすい。また、
端はひと目先までぬうとしっかりする。)

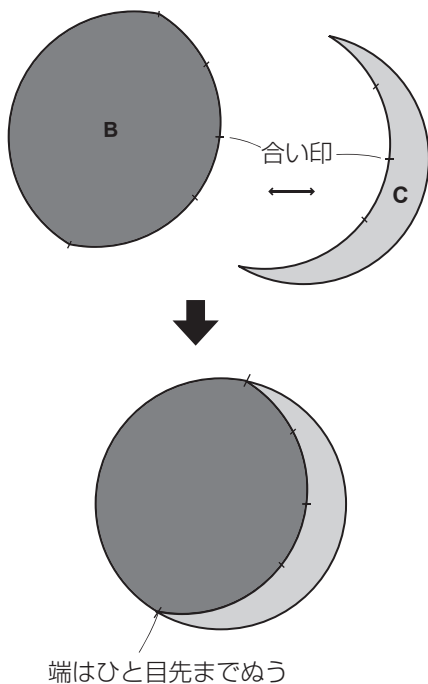

● 背景布を作る

- 1 図のように A、A' をぬい合わせ、次に上下の
ブロックをぬい合わせる。

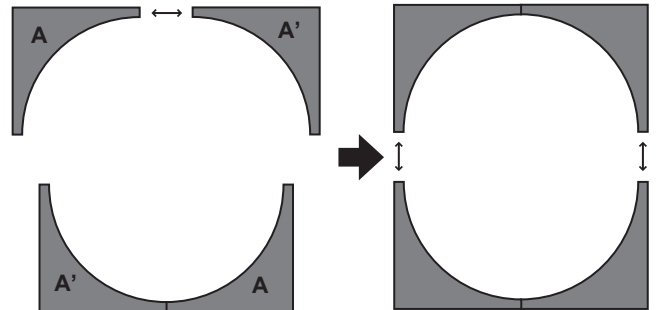

● 月のブロックと背景布をぬい合わせる

- 1 合い印を合わせて、月のブロックを 4 つに分
けてぬい合わせる。
(まち針を細かく打つとぬいやすい。)

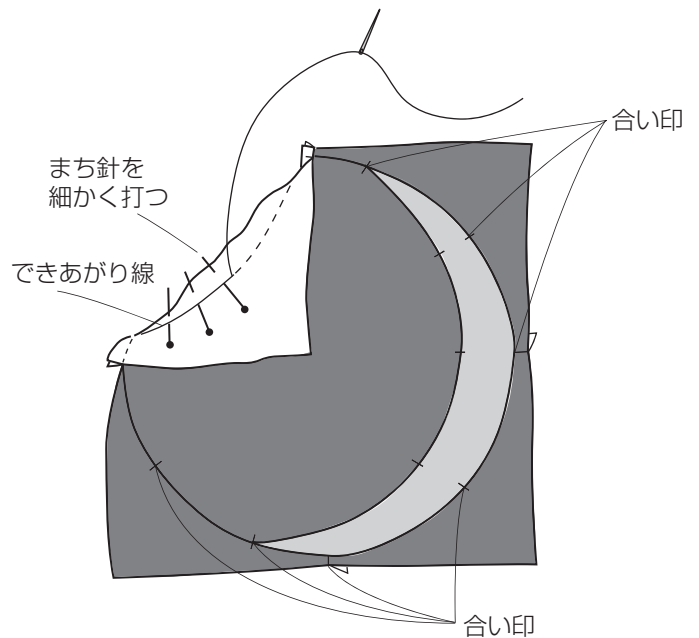

これで、できあがりです。

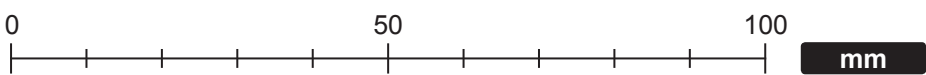
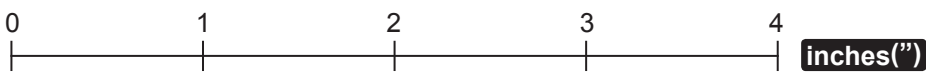
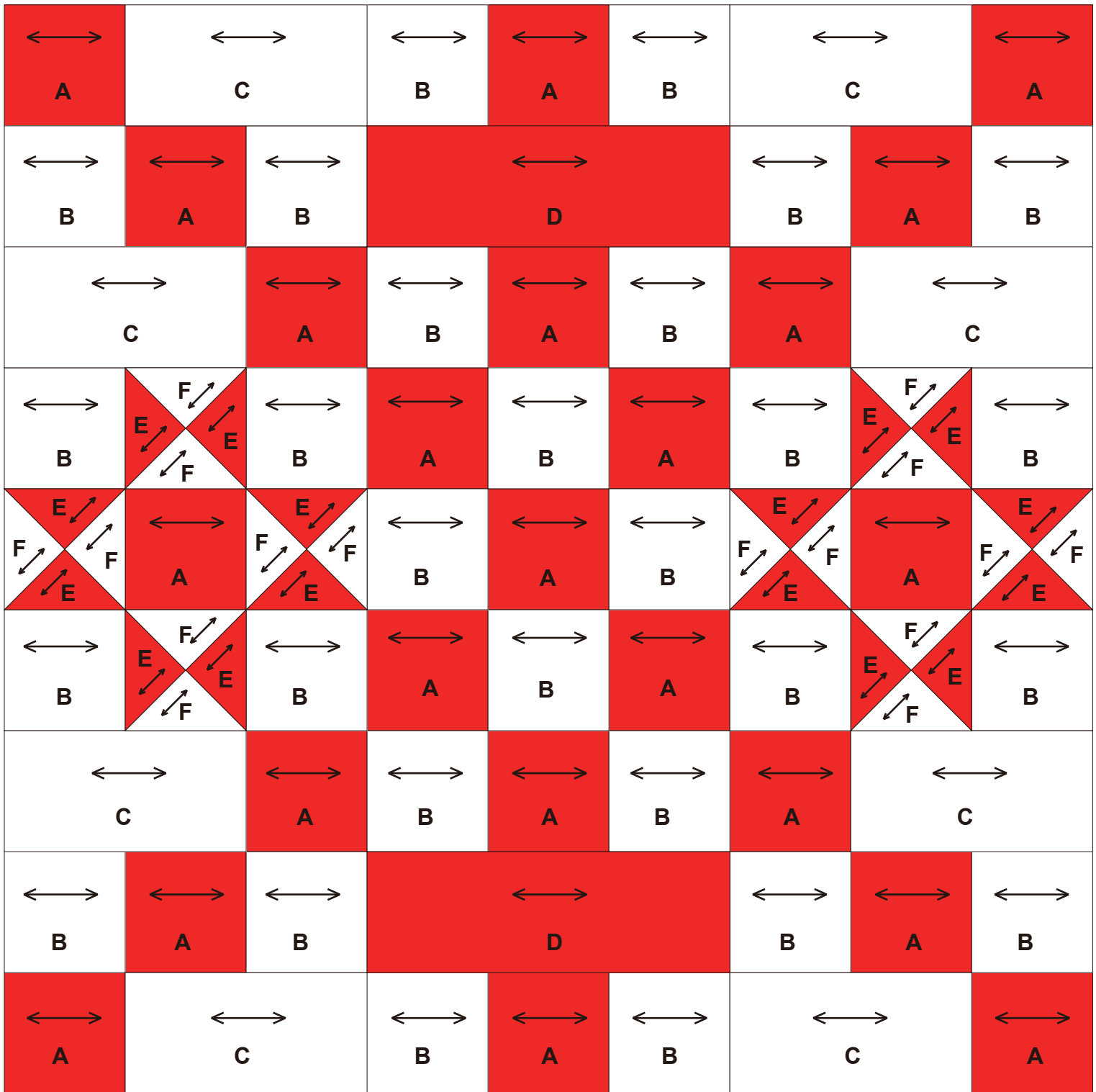

できあがり図

←→...地の目
200mm × 200mm (8" × 8")

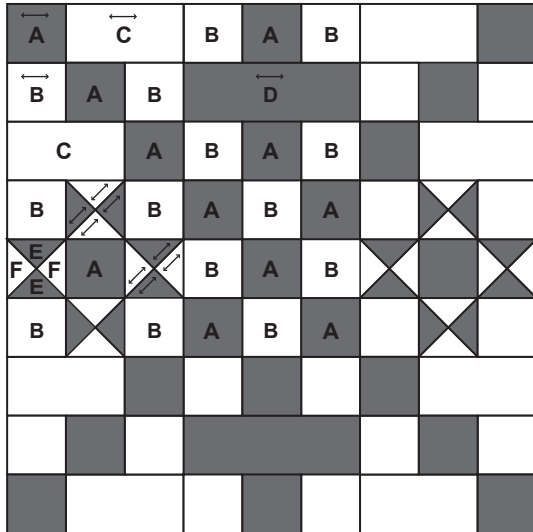

作り方

● 9枚のパターンを作る

1 クロスのパターンを作る。(2枚)
図のように A、B、D をぬい合わせる。

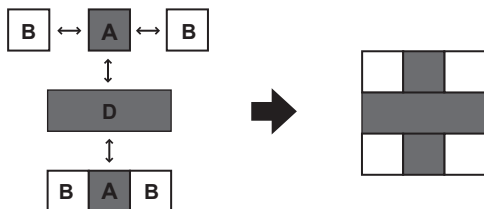

2 スターのパターンを作る。(2枚)
E、F をぬい合わせ、次に図のように A、B をぬい合わせる。

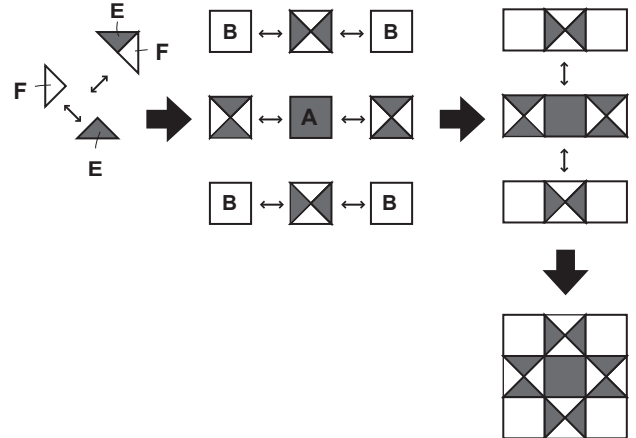

3 ナインパッチのパターンを作る。(1枚)
A、B を図のようにぬい合わせる。

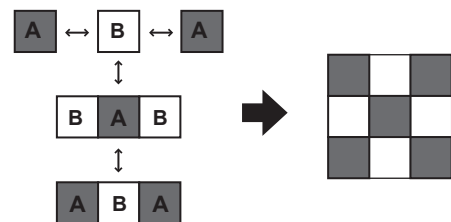

4 四隅のパターンを作る。(4枚)
A、B、Cを図のようにぬい合わせる。

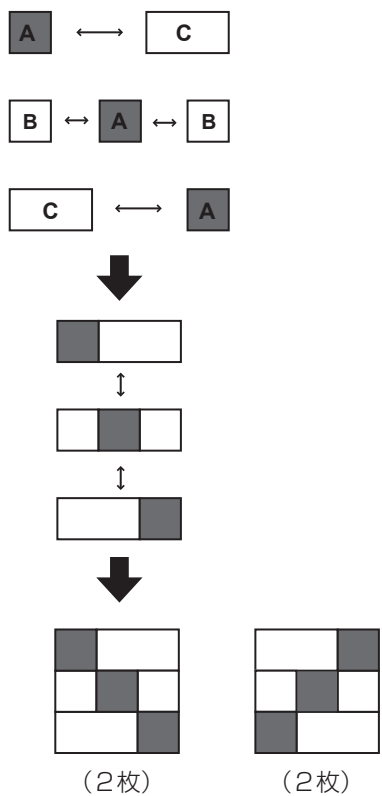

● 列同士をぬい合わせる

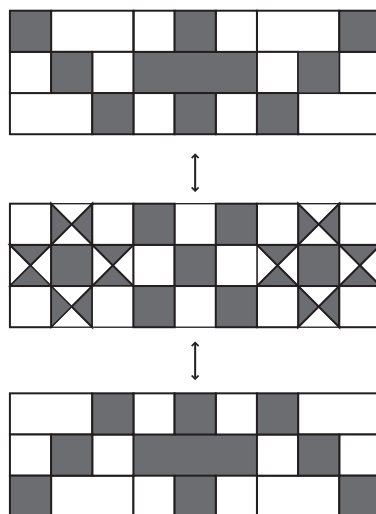

これで、できあがりです。

● パターンを横にぬい合わせる

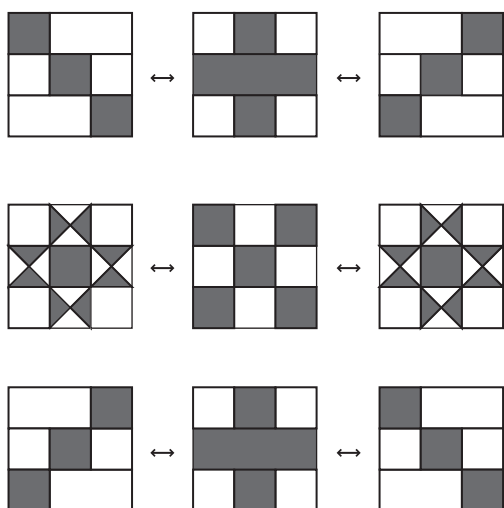

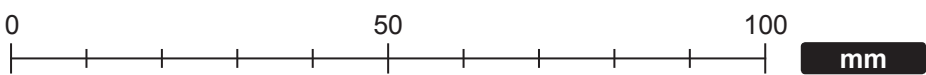
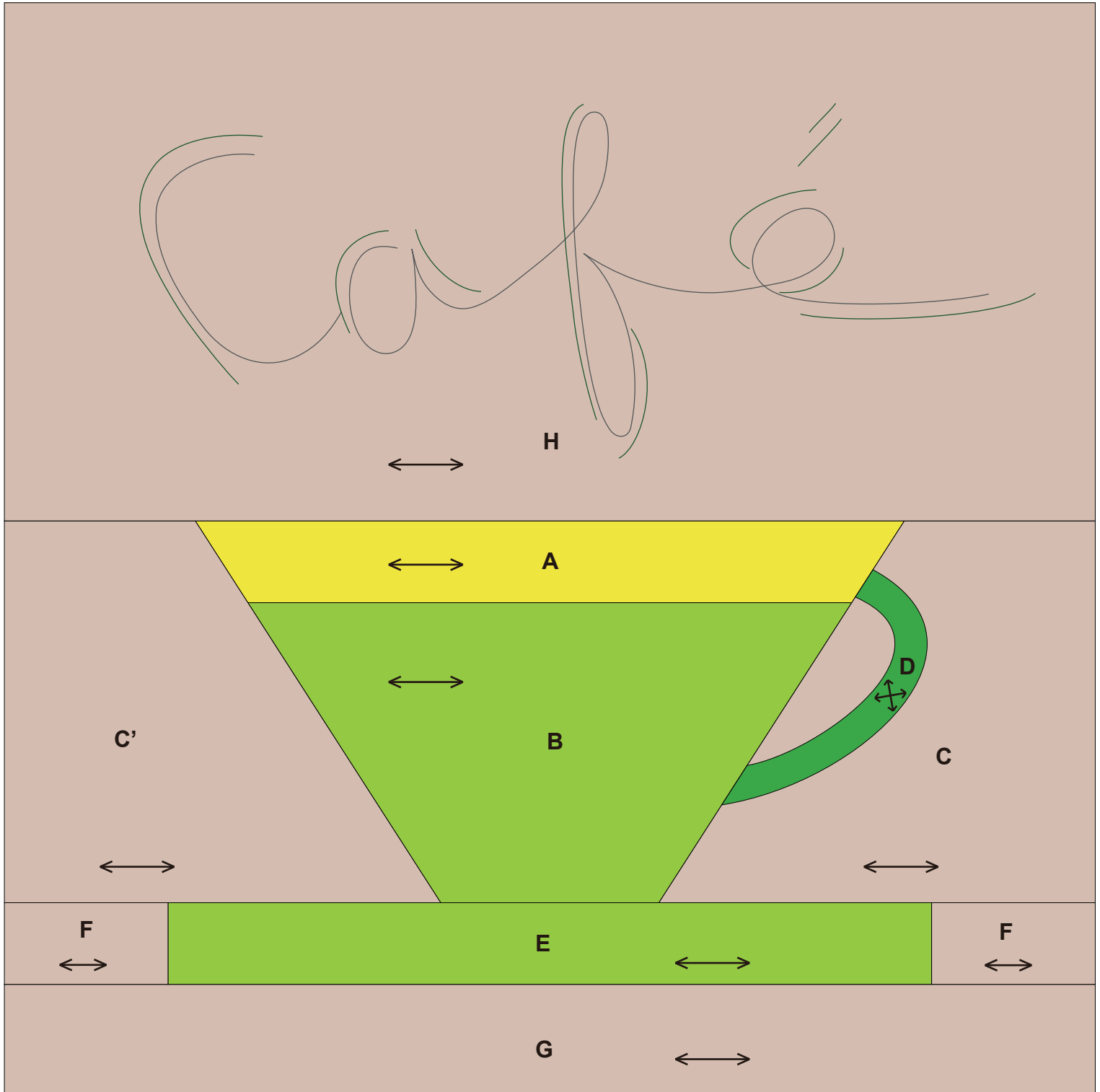

できあがり図

←…地の目
200mm × 200mm (8" × 8")

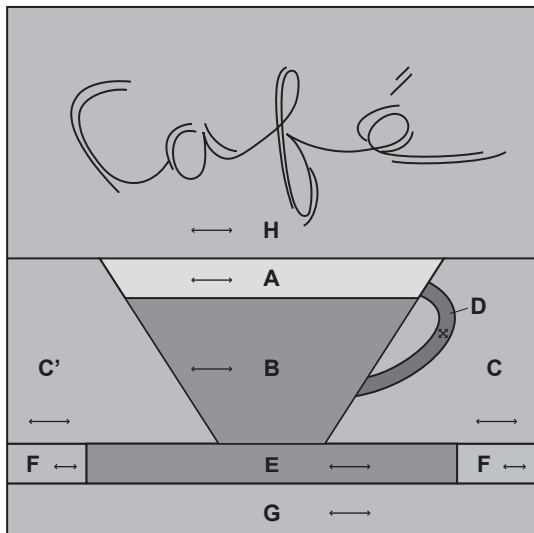

作り方

● カップのブロックを作る

1 A、B をぬい合わせる。

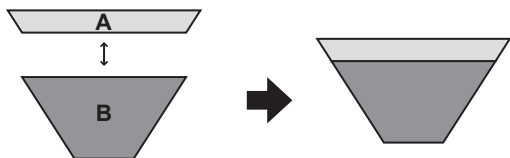

2 持ち手 D を C にアップリケする。
生地裏に D の型紙を置き、アイロンをかけて形を作る。
(ぬいしろに切り込みを入れる。)

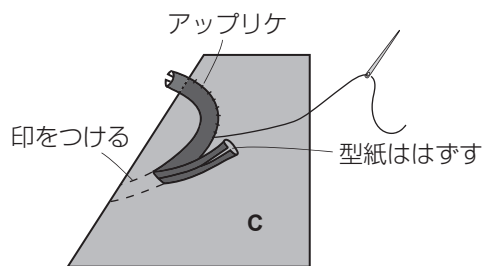
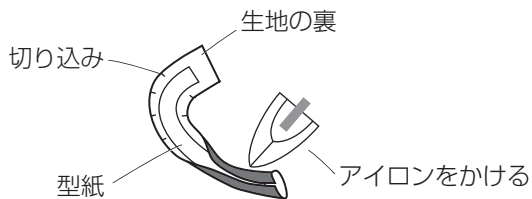

3 C、C' をぬい合わせる。

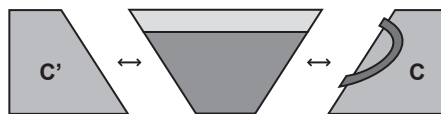

4 E、F をぬい合わせる。



5 図のようにぬい合わせる。

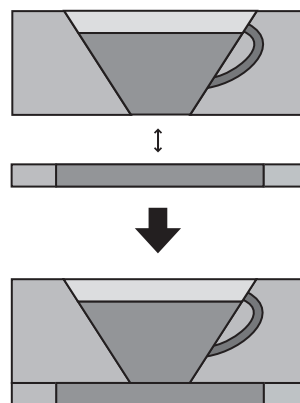

● 全体をぬい合わせ、刺しゅうをする

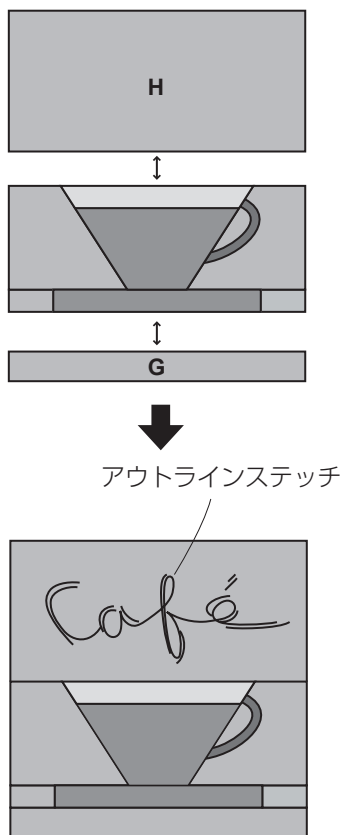

これで、できあがりです。

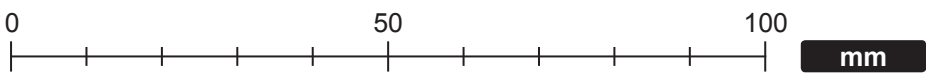
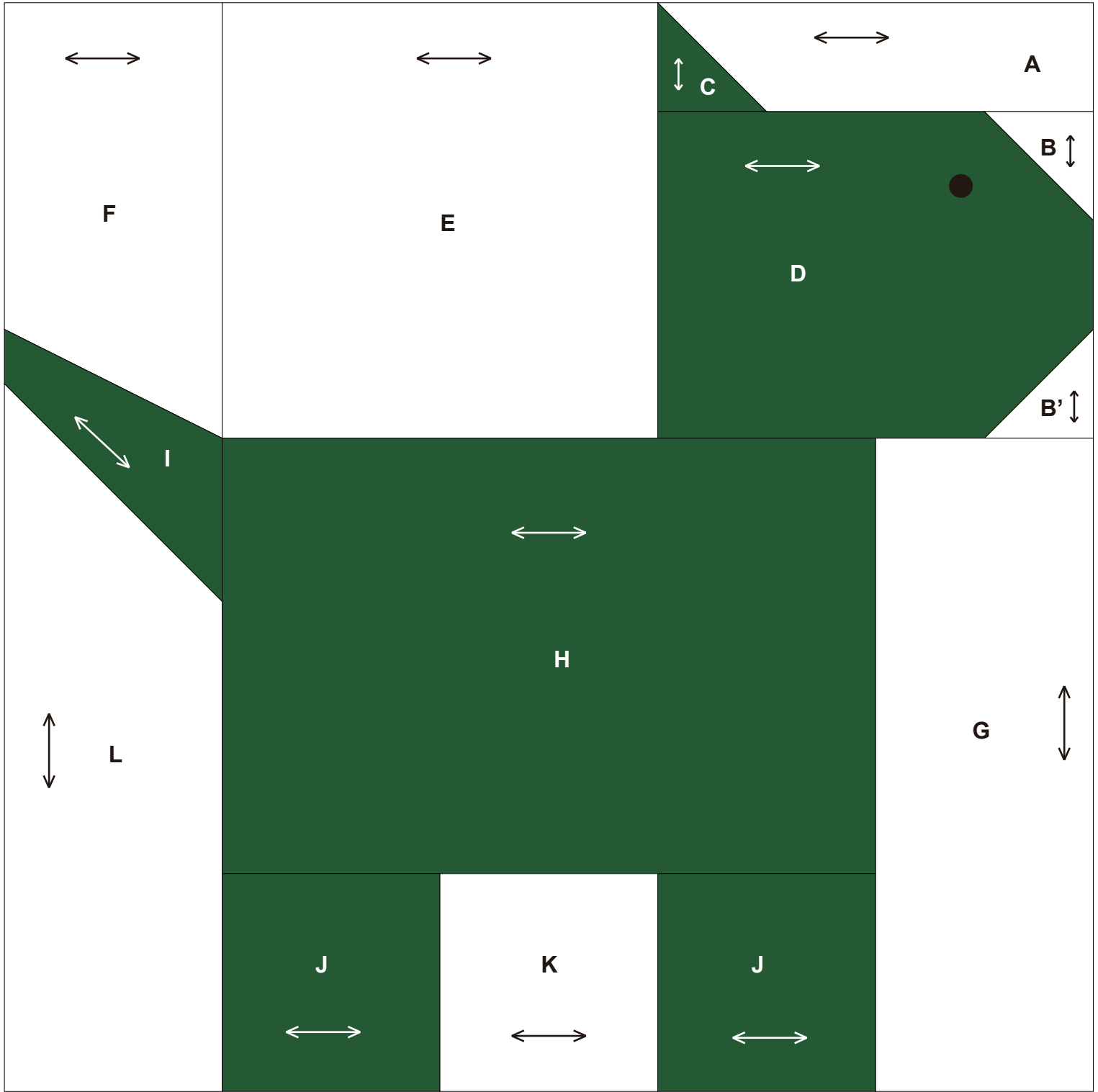

できあがり図

←→...地の目
200mm × 200mm (8" × 8")

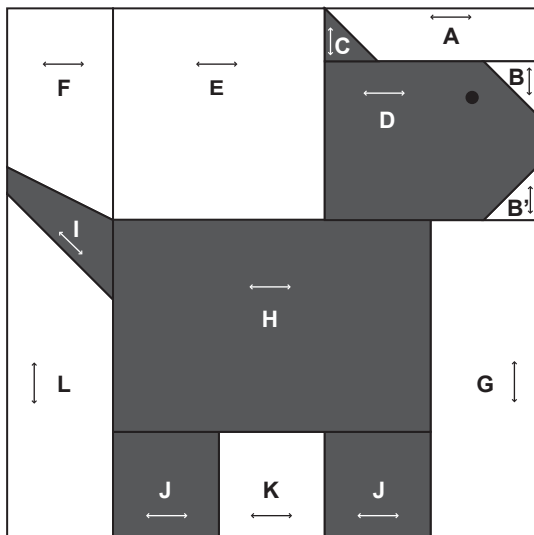

作り方

● 頭のブロックを作る

1 A、Cをぬい合わせる。



2 B、B'、Dをぬい合わせる。

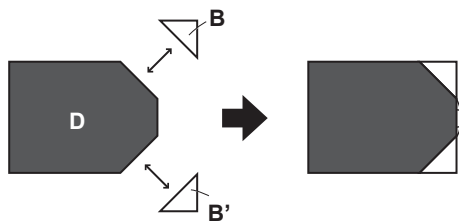

3 図のようにぬい合わせる。

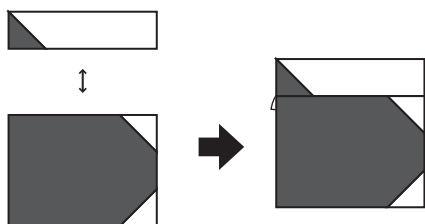

4 Eをぬい合わせる。

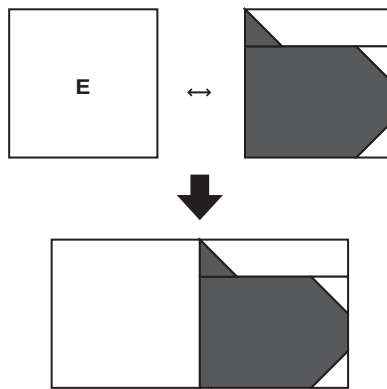

● 胴体のブロックを作る

1 K、Jをぬい合わせる。

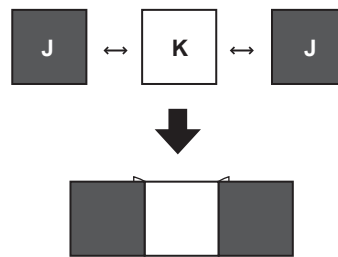

2 Hをぬい合わせる。

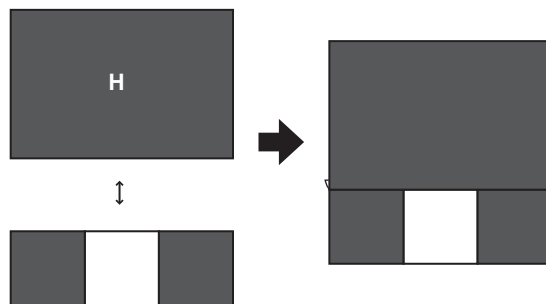

3 Gをぬい合わせる。

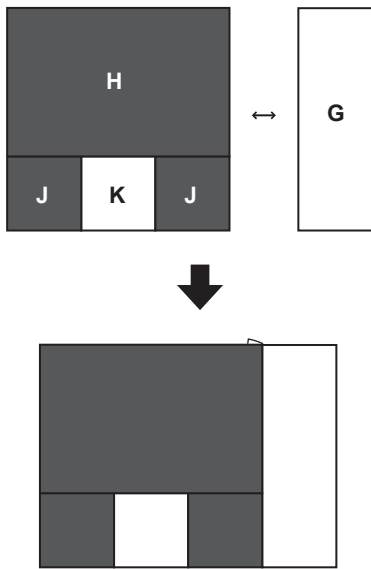

● しっぽのブロックを作る

1 F、I、Lをぬい合わせる。

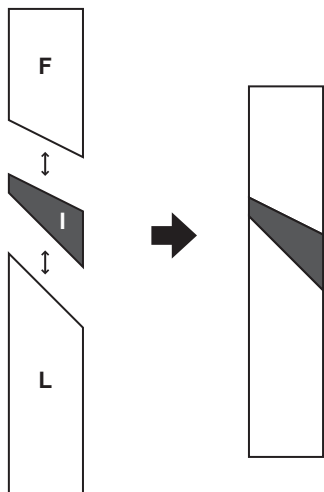

● 全体をぬい合わせ、目の刺しゅうをする

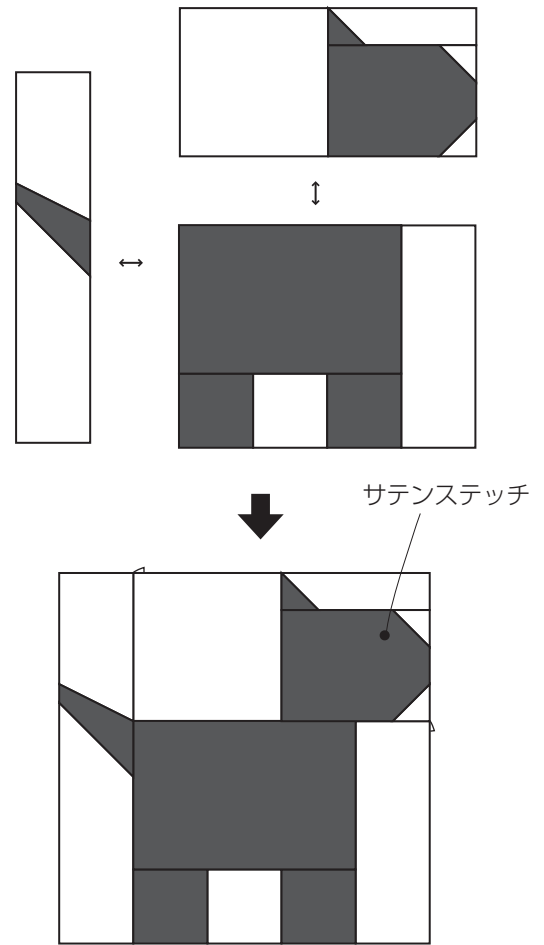

これで、できあがりです。

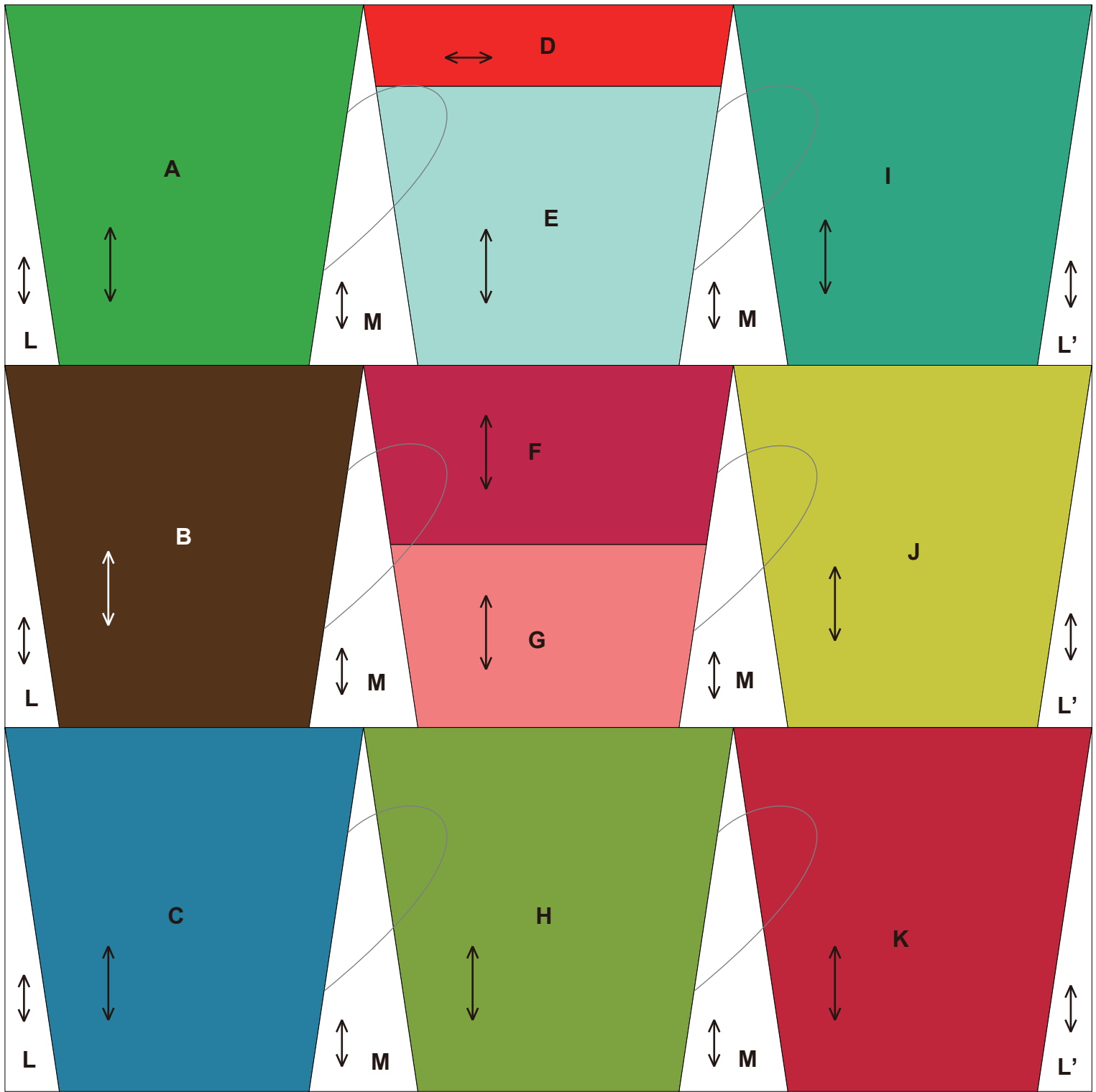

できあがり図

←→...地の目
200mm × 200mm (8" × 8")

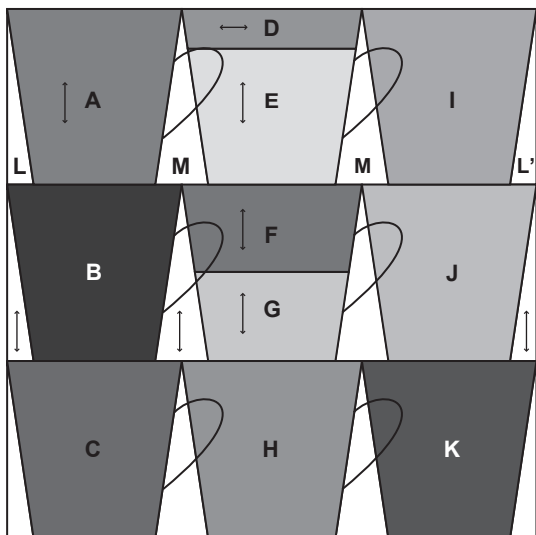

作り方

● 9個のカップを配色する

1 D、Eをぬい合わせる。

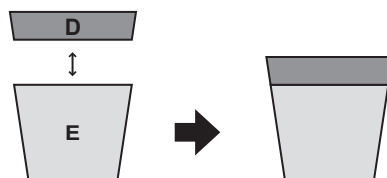

2 F、Gをぬい合わせる。

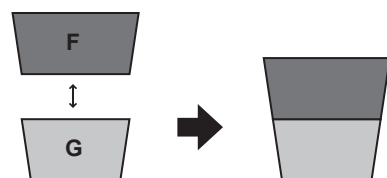

● カップとL、L'、Mを横にぬい合わせる

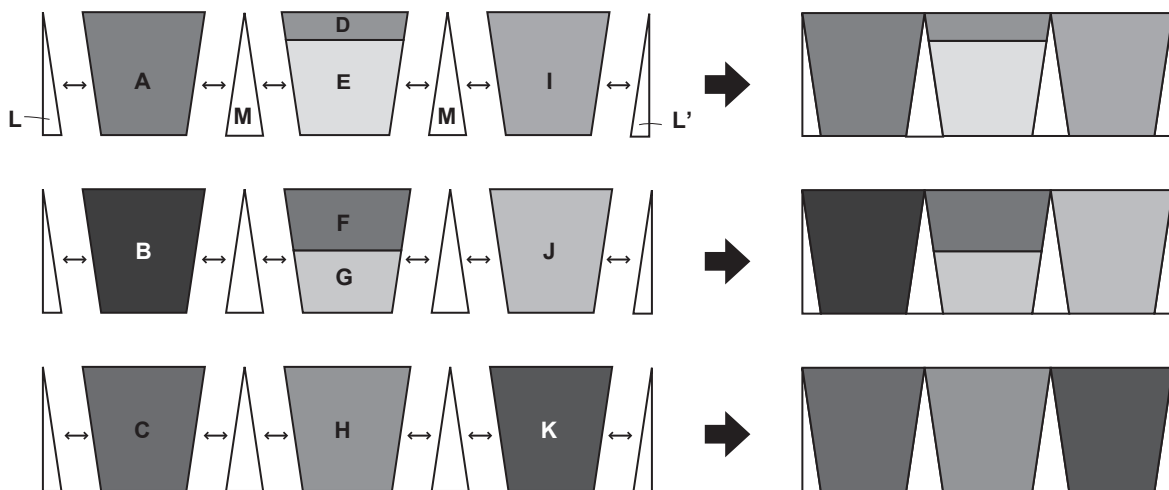

● 列同士をぬい合わせ、持ち手を刺しゅうする

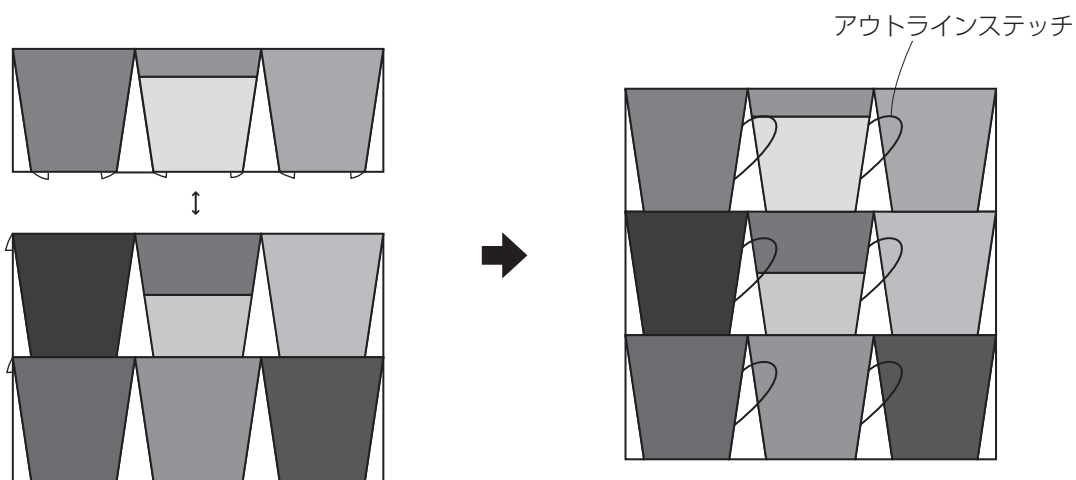

これで、できあがりです。

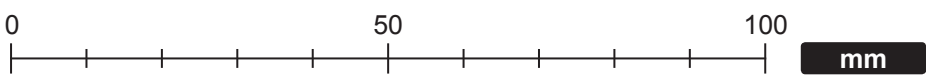
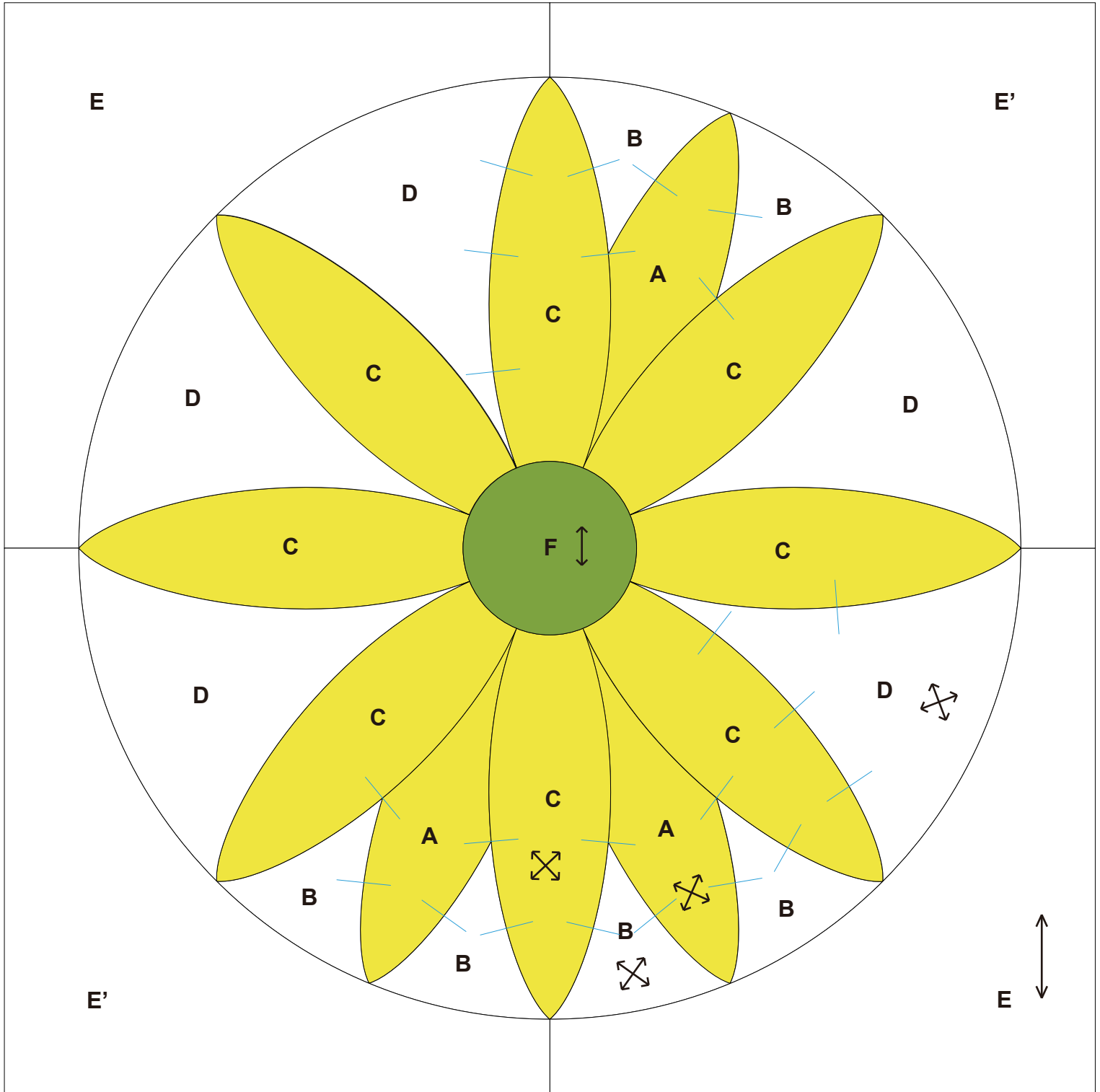

できあがり図

←…地の目
200mm × 200mm (8" × 8")

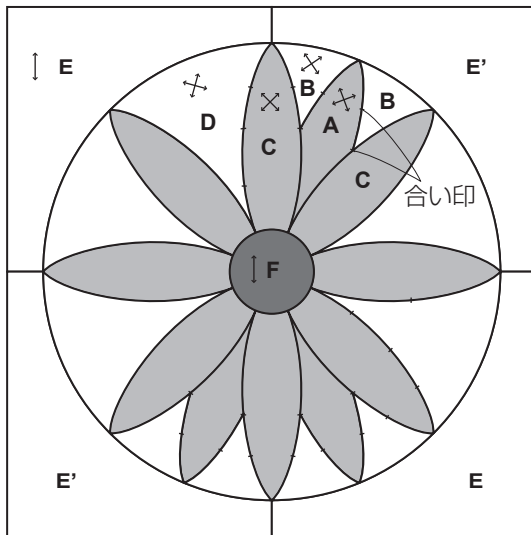

作り方

- マーガレットの花びらを3つのブロック (①②③) に分けてぬい合わせる

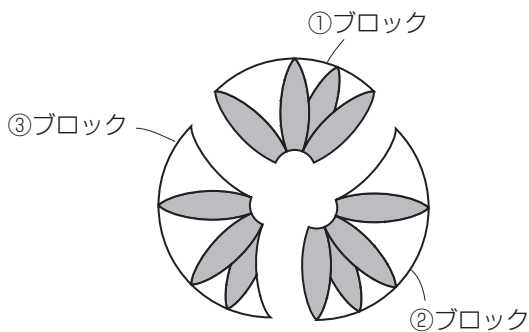

- 1 A、Bを合い印に注意してぬい合わせる。ぬいしろはA側に倒す。

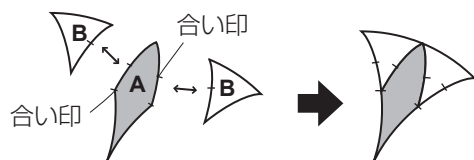

- 2 Cをぬい合わせる。ぬいしろはC側に倒す。

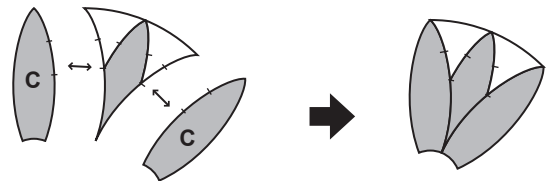

- 3 Dをぬい合わせる。ぬいしろはC側に倒す。

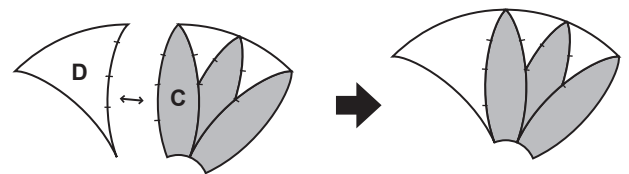

- 4 Cをぬい合わせる。ぬいしろはC側に倒す。

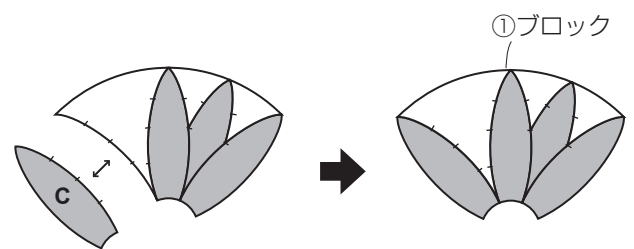

- 5 同様に②と③のブロックを作り、①・②・③のブロックをぬい合わせる。ぬいしろはそれぞれC側に倒す。

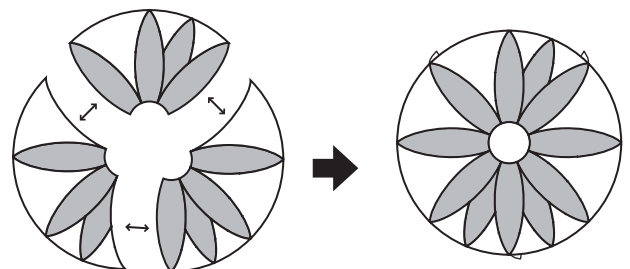

● 背景布を作る

1 E、E' をぬい合わせる。(2枚)

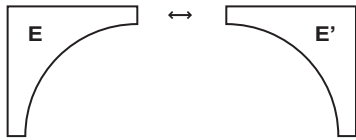

2 上下のブロックをぬい合わせる。

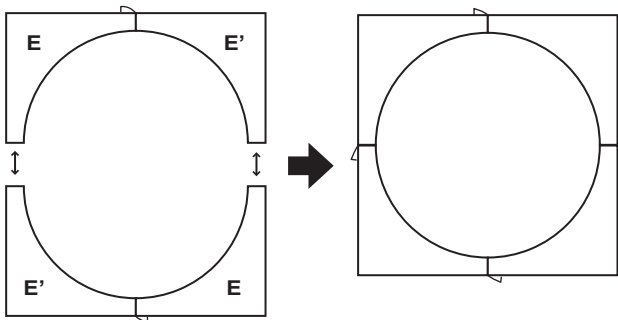

● マーガレットのブロックと背景布を4回に分けてぬい合わせる

1 合い印をつけ、まち針を打ってぬう。
(まち針を細かく打つとぬいやすい。)
ぬいしろは中心側に倒す。

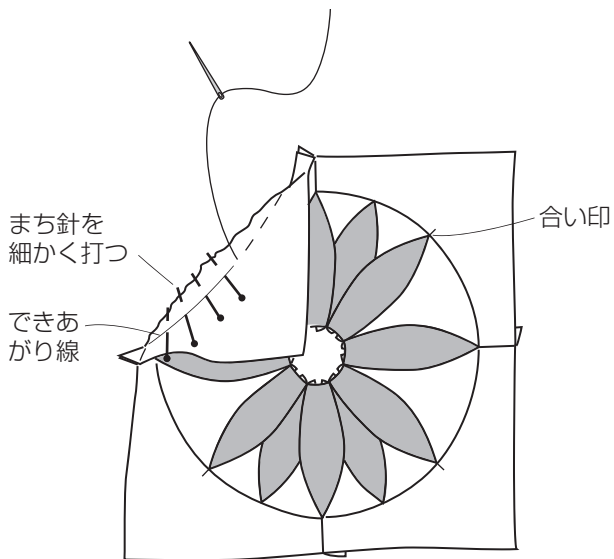

● 花芯をアップリケする

1 生地裏に型紙を置き、ぬいしろをぐしぬいして引き絞り、アイロンをかけて形を作る。

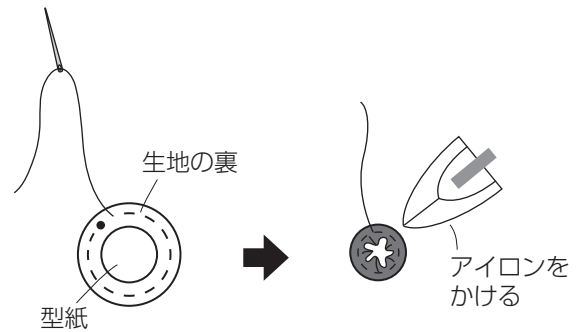

2 花の中心にアップリケする。

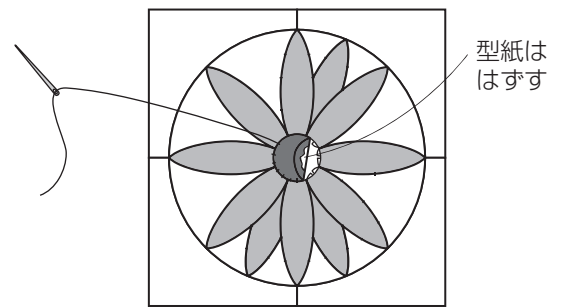

これで、できあがりです。

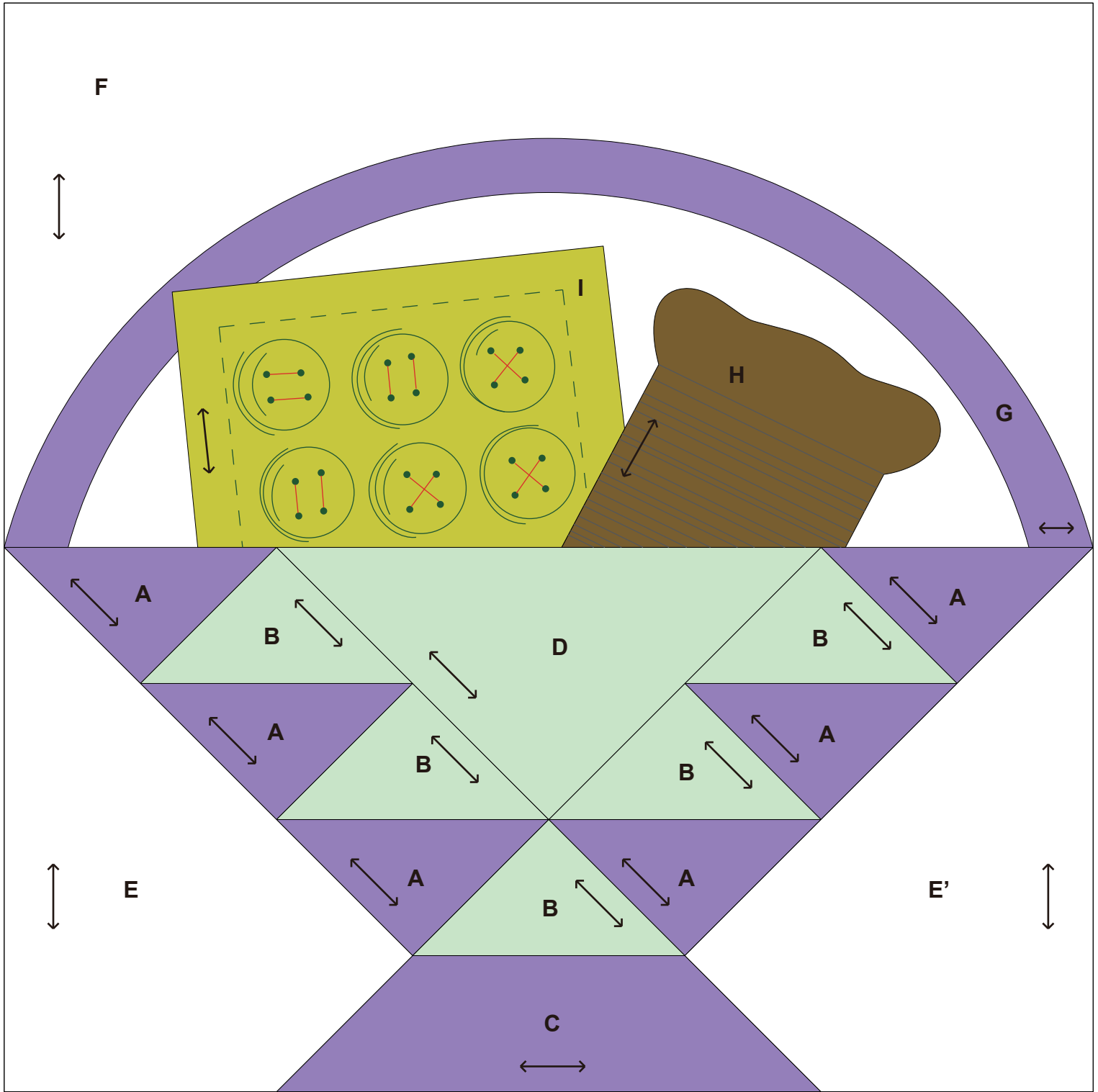

0 1 2 3 4 inches(")

0 50 100 mm

できあがり図

←…地の目
200mm × 200mm (8" × 8")

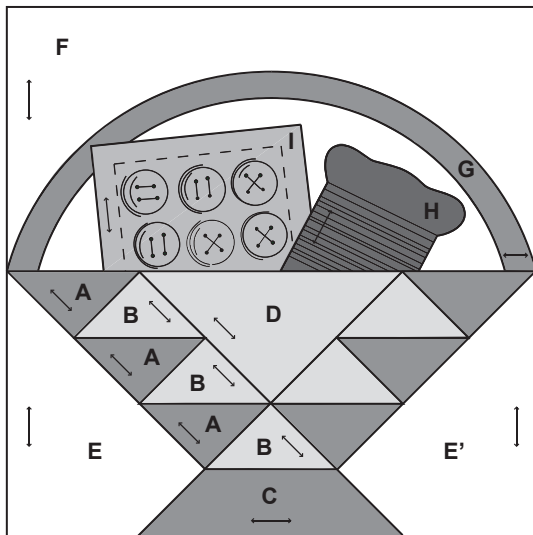

作り方

● バスケットのブロックを作る

1 図のように A、B をぬい合わせ、次に E、E' をぬい合わせる。

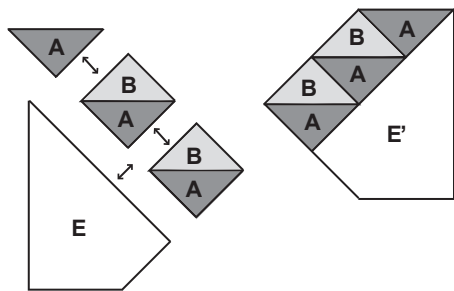

2 B、C をぬい合わせ、左のブロックとぬい合わせる。

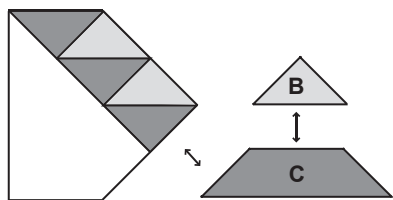

3 D と右のブロックをぬい合わせる。

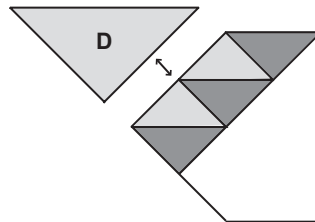

4 左右のブロックをぬい合わせる。

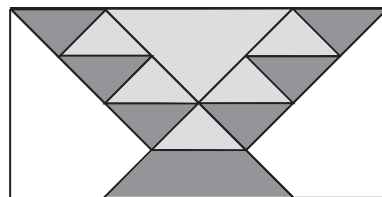
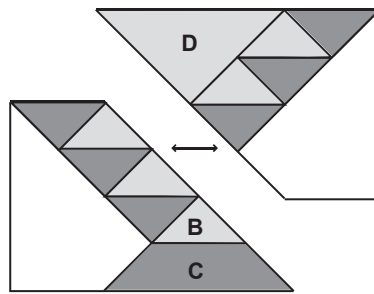

● 持ち手のブロックを作る

1 バスケットの持ち手 G を作る。
生地裏に型紙を置き、アイロンをかけて形を作る。

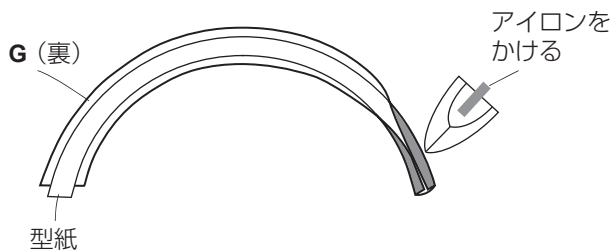

- 2 台布 F に印をつけ、持ち手 G をアップリケする。
次に I、H をアップリケする。

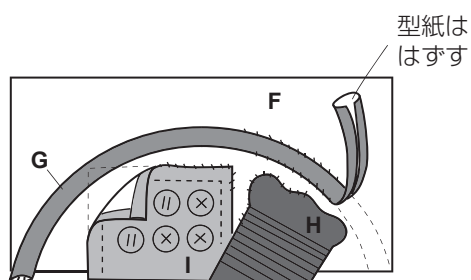

曲線は
ぬいしろに切り込みを入れて
アップリケする



- 3 I と H に刺しゅうをする。

フレンチノットステッチ

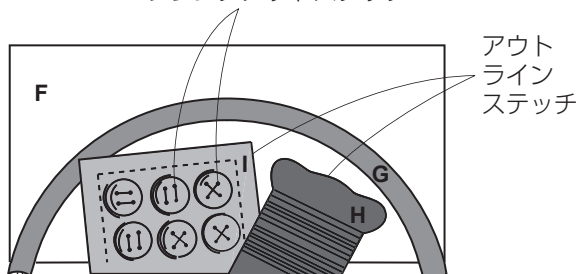

● 上下のブロックをぬい合わせる

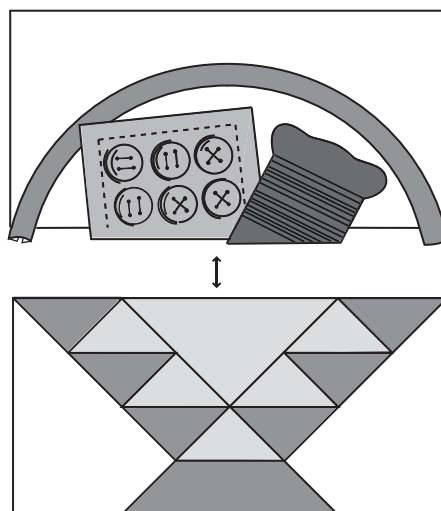

これで、できあがりです。

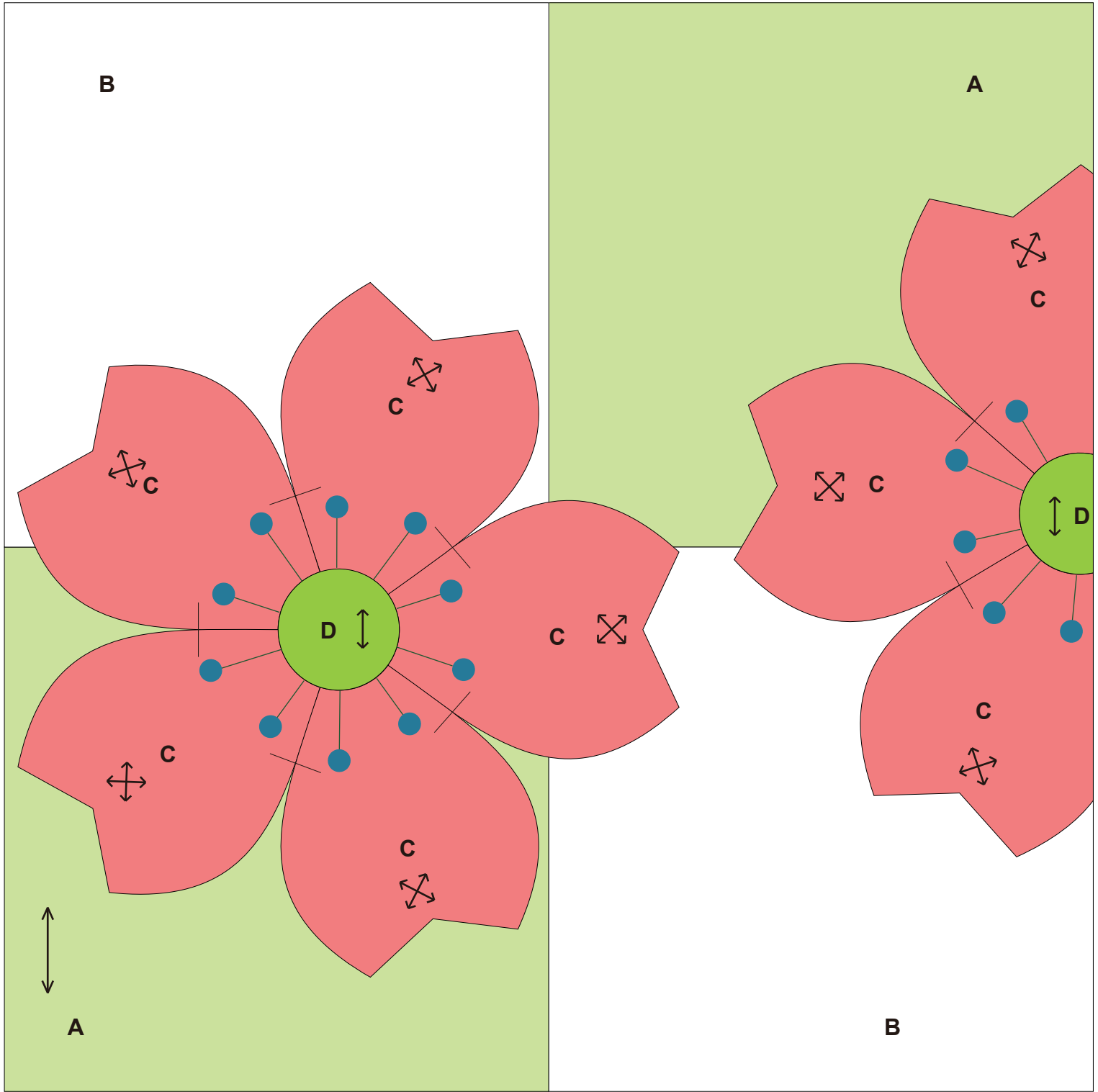

0 1 2 3 4 inches(")

0 50 100 mm

できあがり図

←…地の目
200mm × 200mm (8" × 8")

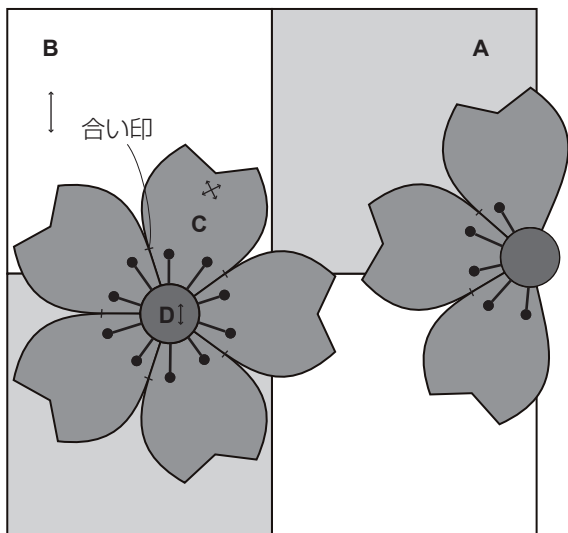

作り方

● さくらのアップリケを作る

- 1 花びらをぬい合わせる。
図のように合い印の印どまりに注意してぬい合わせる。
ぬいしろは片側に倒す。

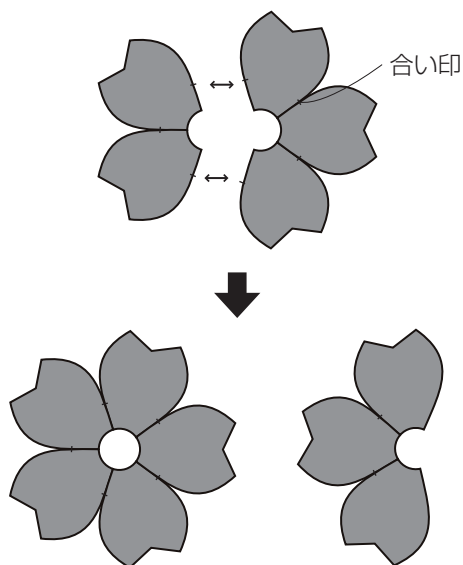
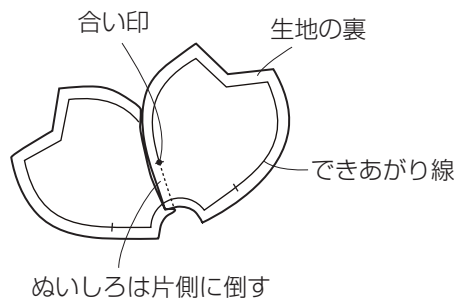

- 2 花びらの裏に型紙を置き、アイロンをかけて形を作る。
(花びらの切り込みをぎりぎりまで入れると、きれいに仕上がる。)

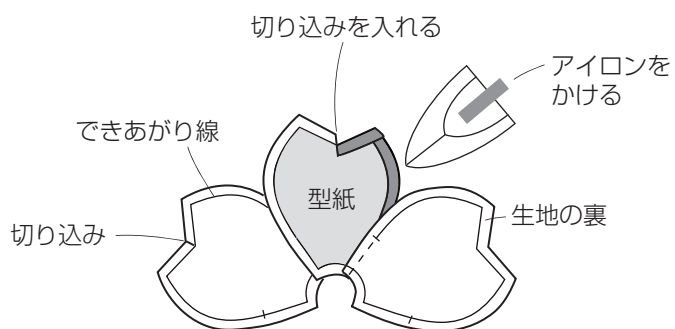

● 土台布を作る

1 A、B をぬい合わせる。

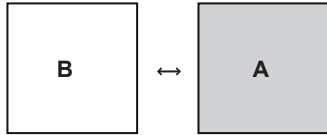

2 上下のブロックをぬい合わせる。

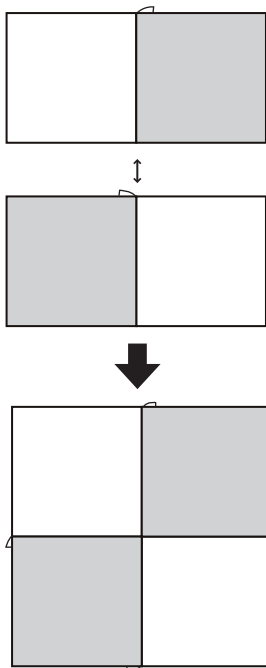

● アップリケをする

1 土台布の上に印をつけ、花びらにしつけをかけてアップリケする。
土台布からはみ出たピースの部分はカットする。

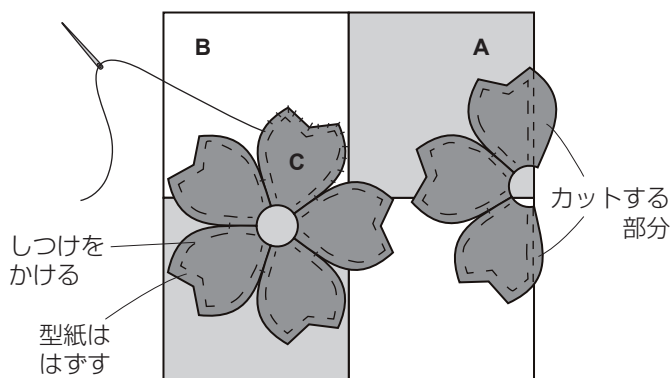

2 花びらに刺しゅうをする。

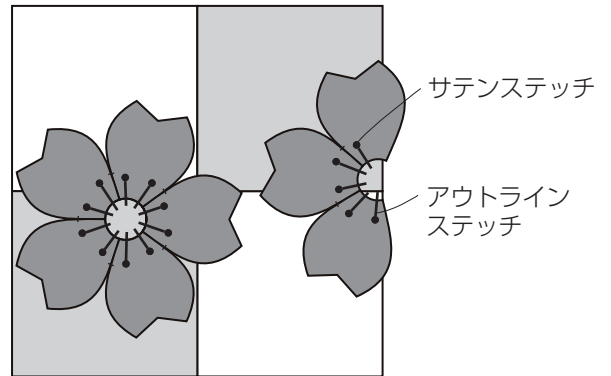

3 花芯をアップリケする。
Dの生地の裏に型紙を置き、ぬいしろをぐしぬいして引き絞る。
アイロンをかけて形を作る。

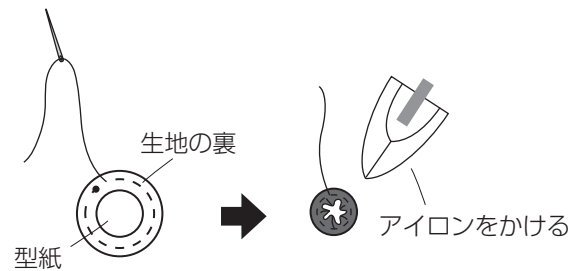

4 印をつけてアップリケする。

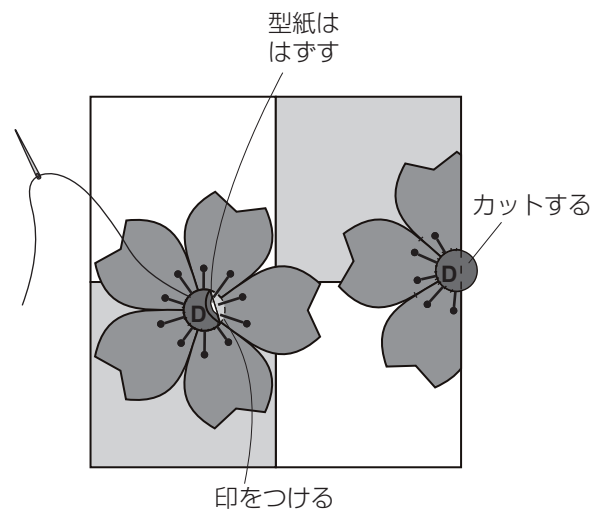

これで、できあがりです。

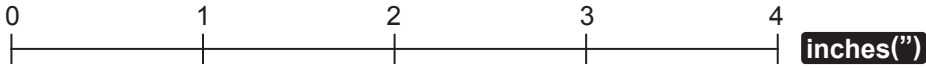
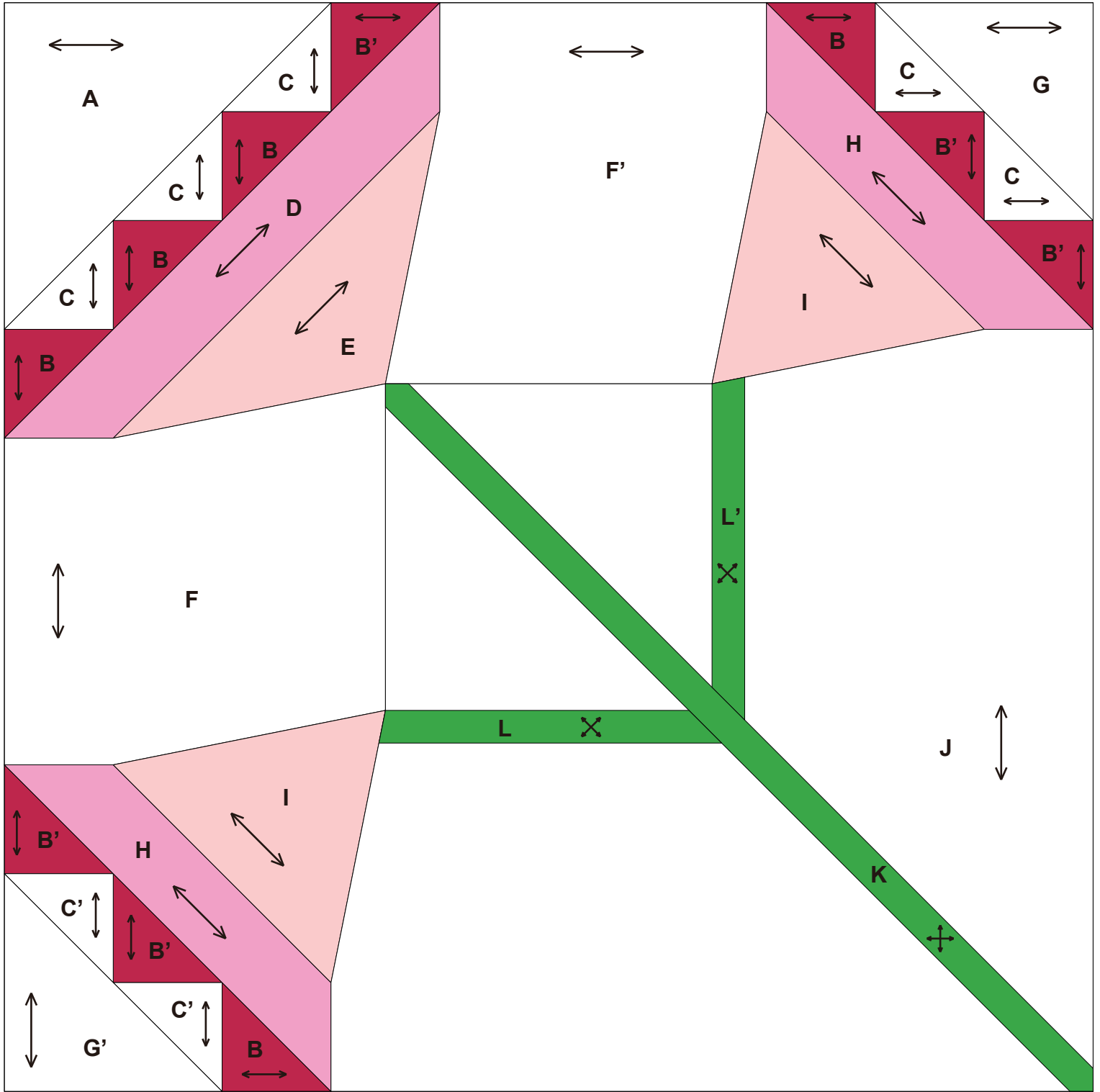

できあがり図

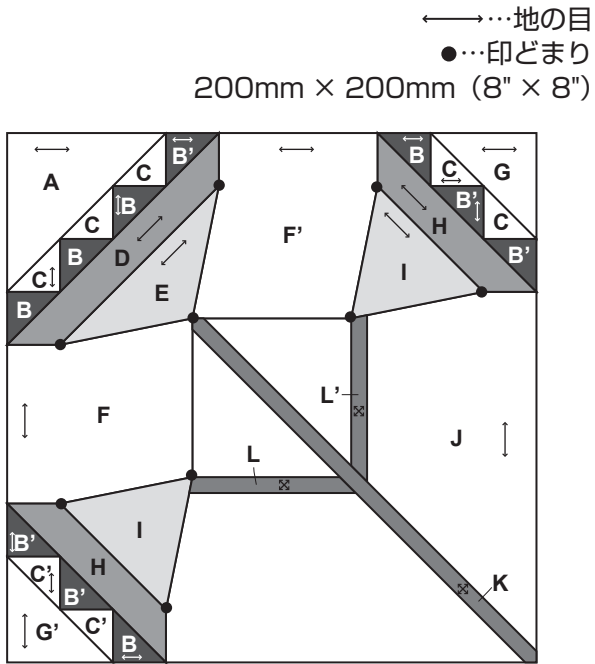

作り方

● 中央の花を作る

1 B、B'、Cをぬい合わせ、次にAをぬい合わせる。

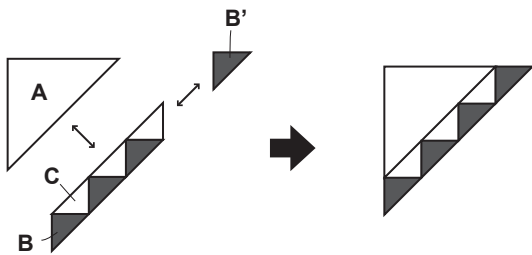

2 印どまりに注意してD、Eをぬい合わせる。

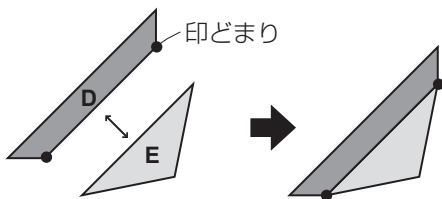

3 図のようにぬい合わせる。

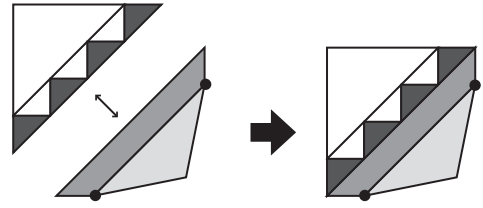

● 左右の花を作る (2枚)

1 B、B'、Cをぬい合わせ、次にGをぬい合わせる。

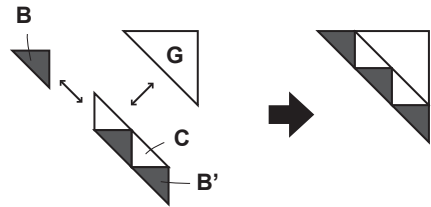

2 印どまりに注意してH、Iをぬい合わせる。

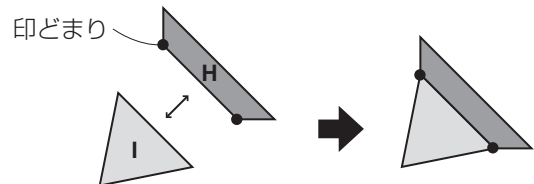

3 図のようにぬい合わせる。
同様に左側の花も作る。

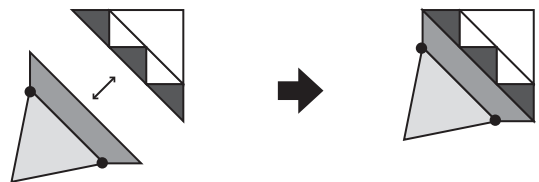

● 茎のブロックを作る

1 L、L'、Kの生地の裏に型紙を置き、アイロンをかけて形を作る。

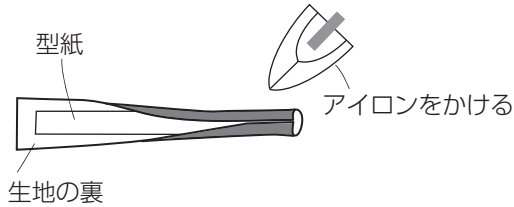

2 Jの上に茎をアップリケする。
最初にL、L'を、次にKをアップリケする。

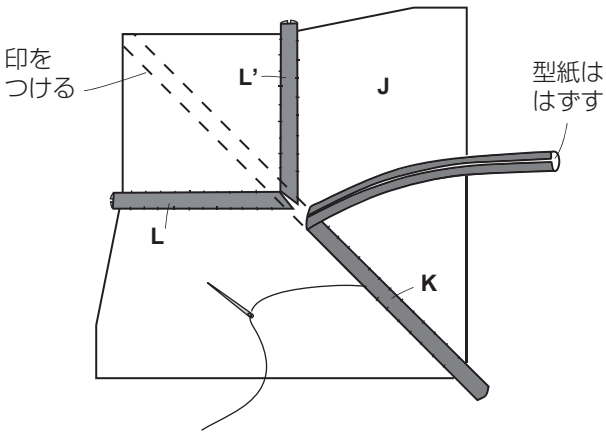

● 全体をぬい合わせる

1 花とF、F'を印どまりに注意して図のようにぬい合わせる。

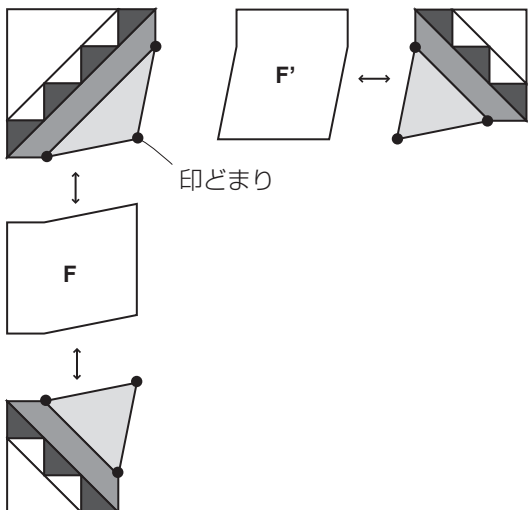

2 花と茎のブロックを印どまりに注意して図のようにぬい合わせる。

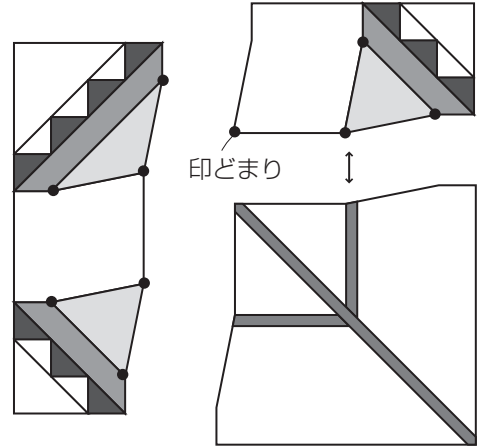

3 印どまりに注意して左右のブロックをぬい合わせる。

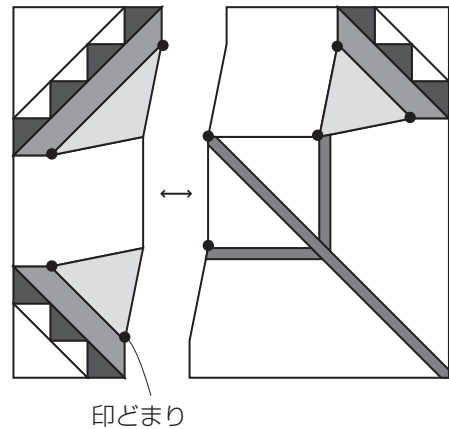

これで、できあがりです。

31

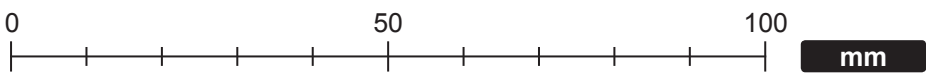

できあがり図

←→…地の目
●…印どまり
200mm × 200mm (8" × 8")

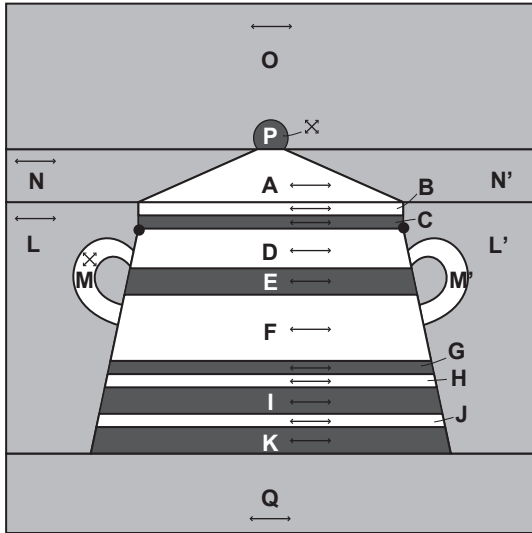

作り方

● ふたのブロックを作る

- 1 Pの生地裏に型紙を置き、ぬいしろをぐしぬいて引き絞り、アイロンをかけて形を作る。
PをOの上にアップリケする。

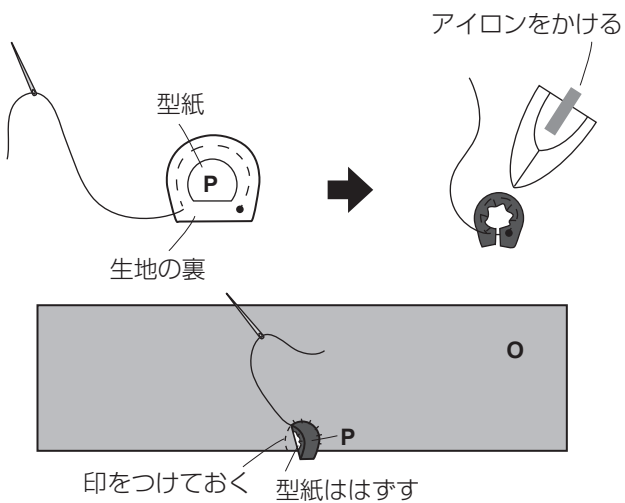

- 2 A、N、N'をぬい合わせる。

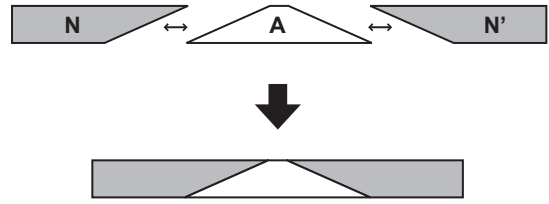

- 3 図のようにぬい合わせる。

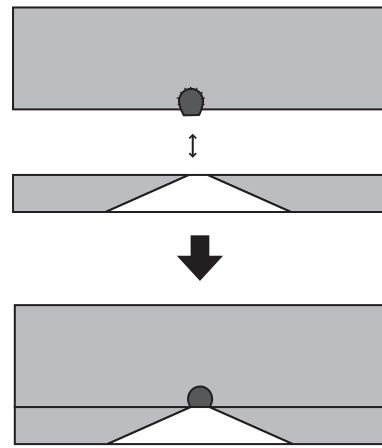

● ポット本体のブロックを作る

1 Cの印どまりに注意してB、C、D、E、F、G、H、I、J、Kをぬい合わせる。
ぬいしろは濃い色の生地側へ倒す。

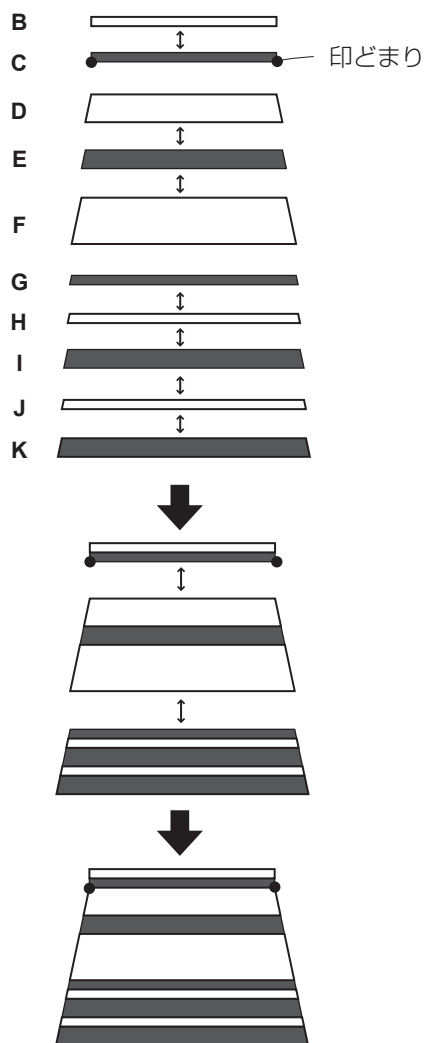

2 持ち手 M、M'の生地の裏に型紙を置き、アイロンをかけて形を作る。
持ち手 MをLの上に、持ち手 M'をL'の上にアップリケする。

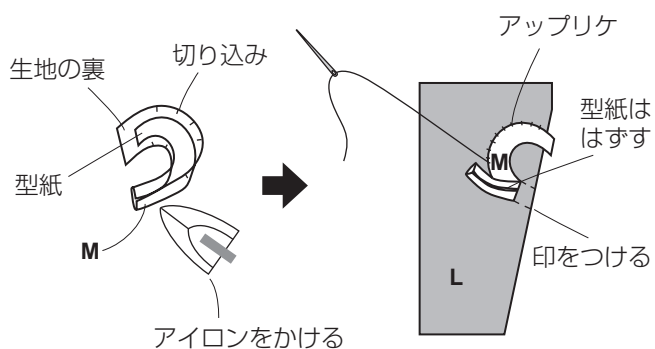

3 印どまりに注意して、図のようにぬい合わせる。

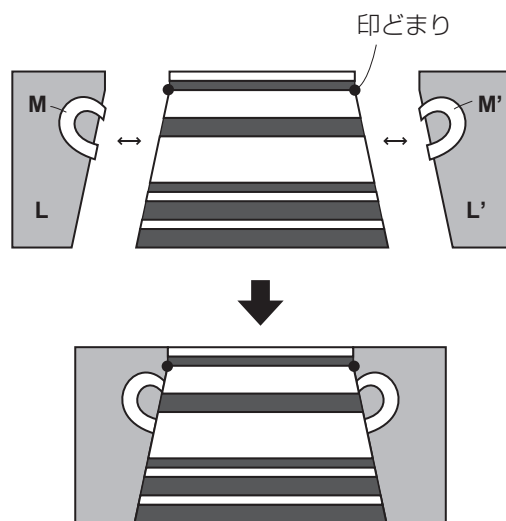

● 全体をぬい合わせる

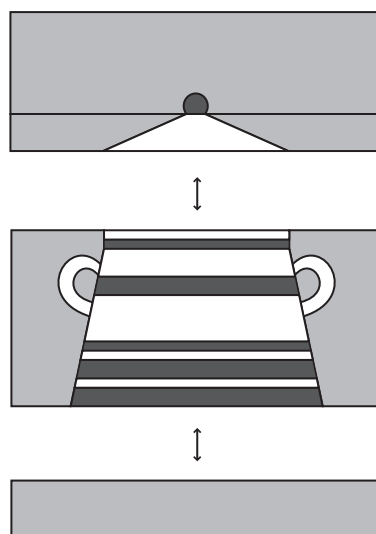

これで、できあがりです。

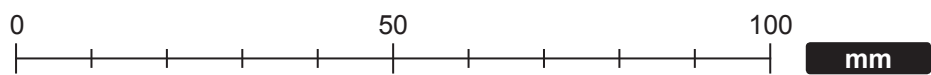
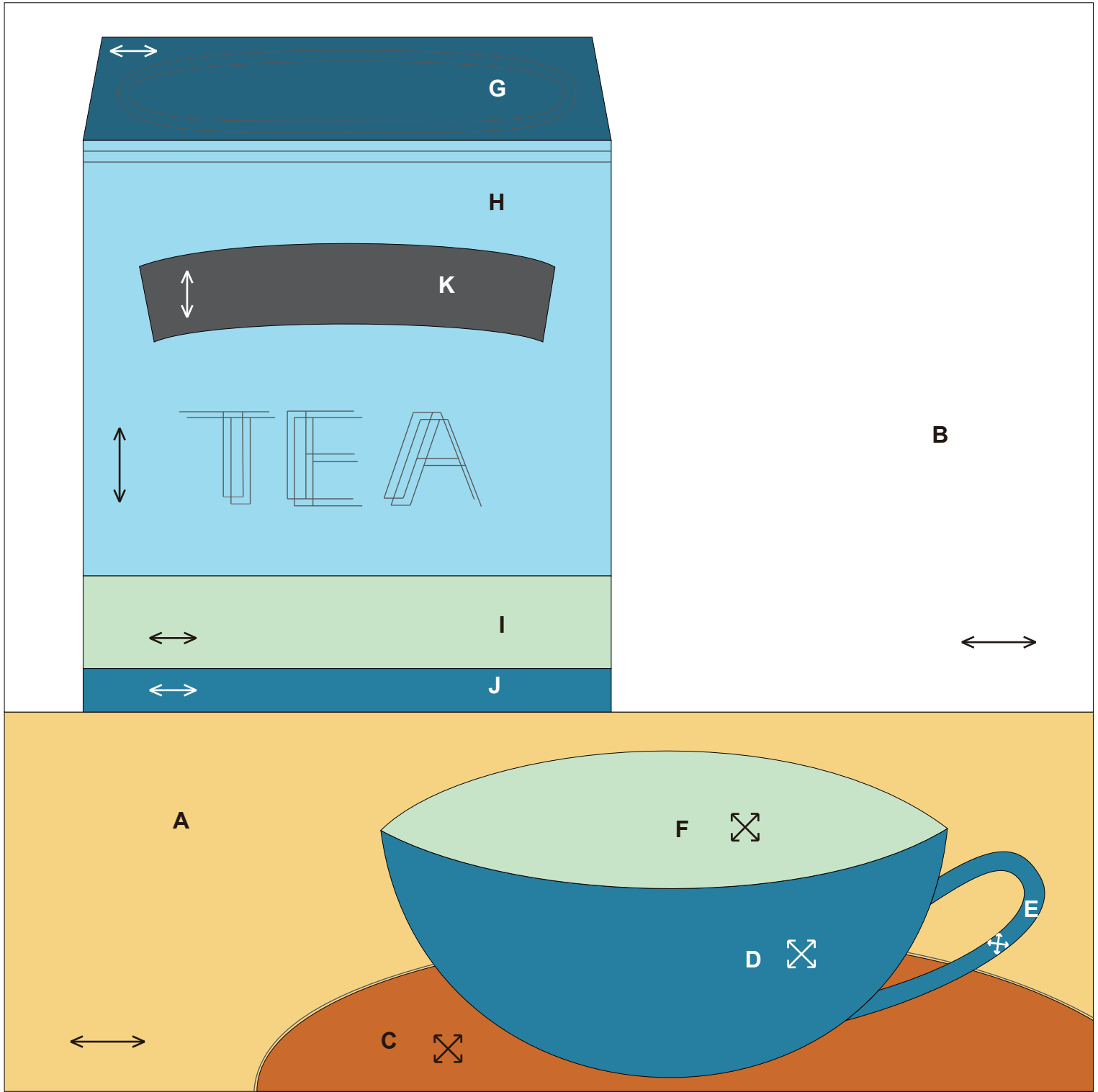

できあがり図

←→...地の目
200mm × 200mm (8" × 8")

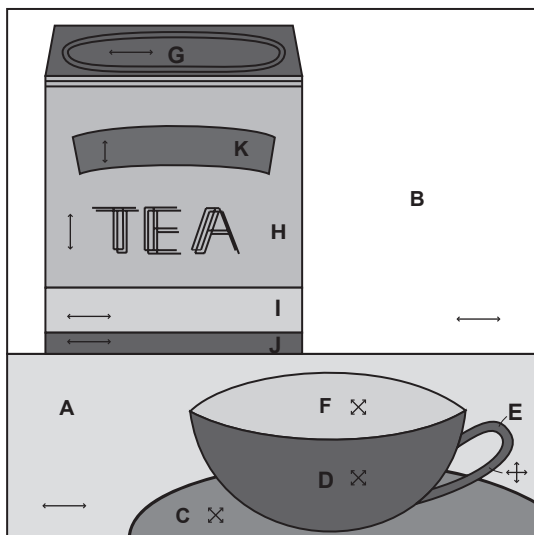

作り方

● カップと紅茶の缶をそれぞれぬい合わせる

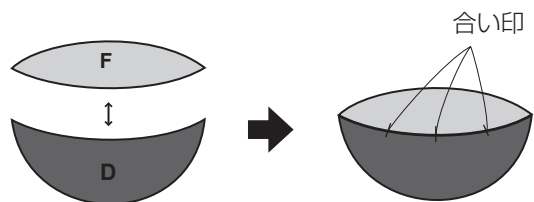

※カップは合い印をつけるとぬい合わせやすい。

1 紅茶の缶は図のようにぬい合わせ、Kをアップリケする。

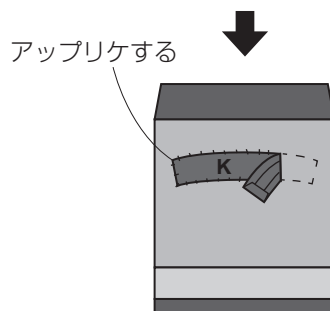
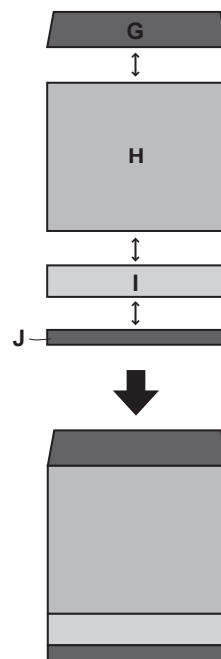

● 土台布 B に印をつけて、紅茶の缶をアップリケする

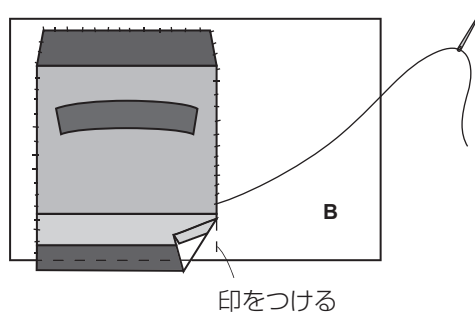

● 土台布 B、A をぬい合わせる

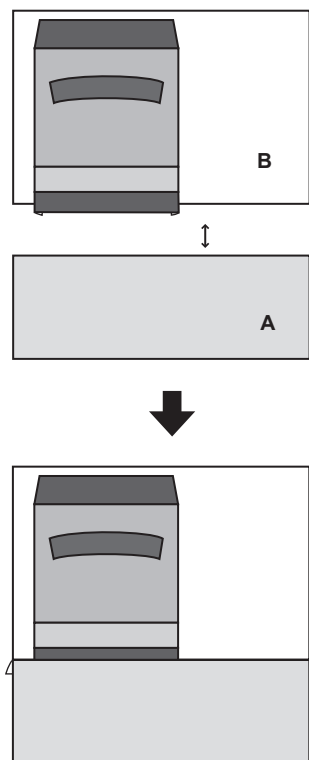

● 皿とカップをアップリケする

- 1 皿 C をアップリケし、次にカップの持ち手 E に印をつけてアップリケする。持ち手 E は生地裏に型紙を置き、アイロンで形を作る。

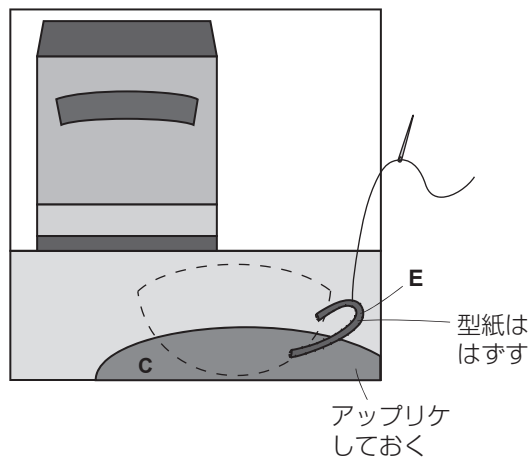

切り込みを入れる

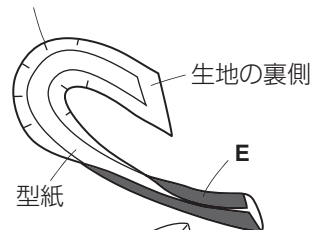

- 2 カップをアップリケし、紅茶の缶、皿に刺しゅうをする。

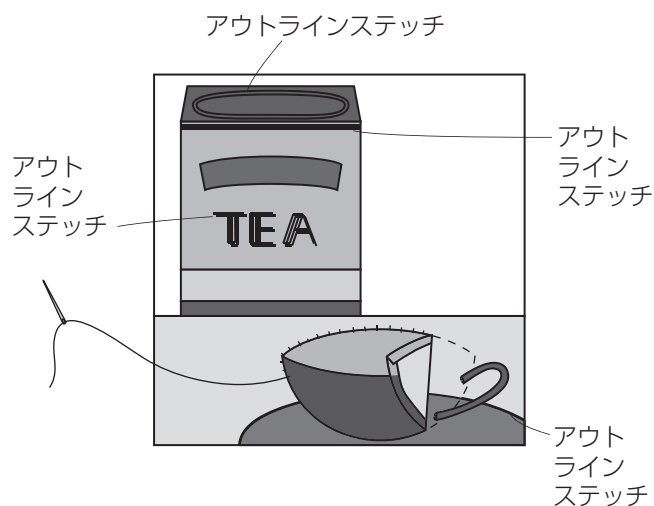

これで、できあがりです。

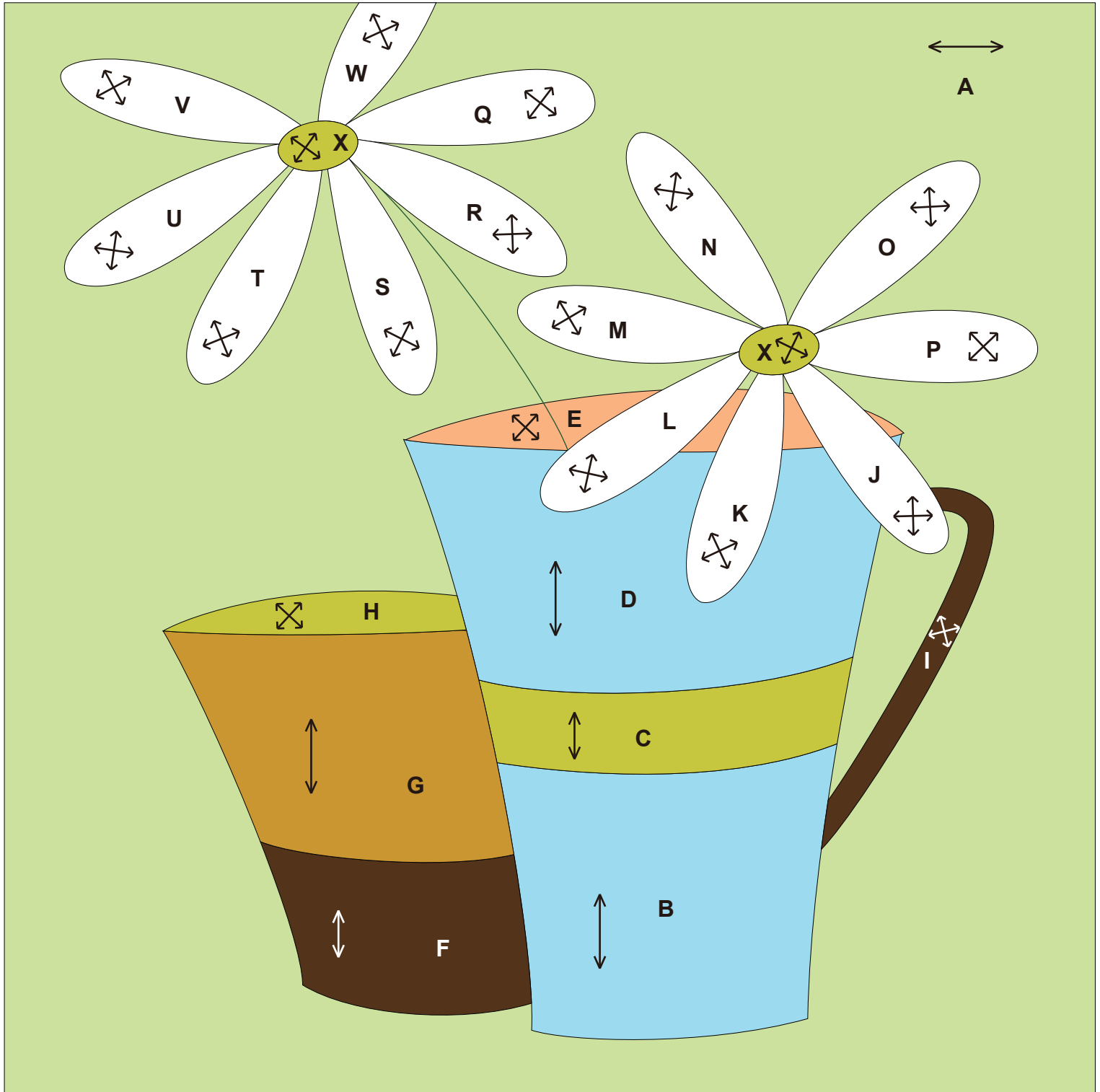

0 1 2 3 4 inches(")

0 50 100 mm

できあがり図

←…地の目
200mm × 200mm (8" × 8")

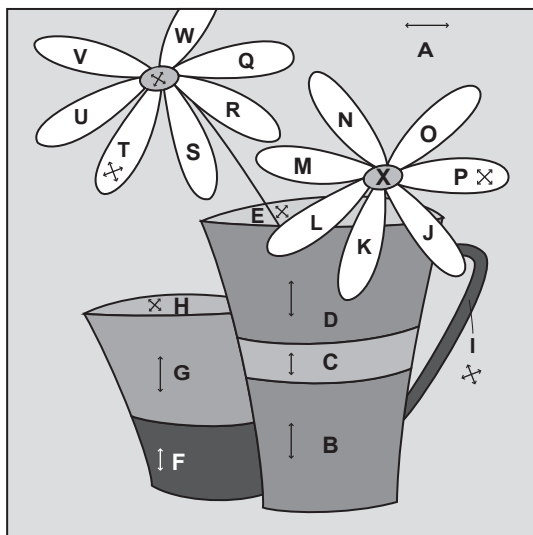

作り方

● 大小のカップそれぞれをぬい合わせる

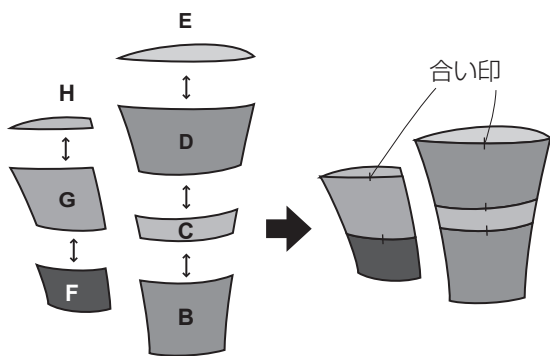

※カップは合い印をつけるとぬい合わせやすい。

● 土台布 A に印をつけて、カップをアップリケする

- 1 大きいカップの持ち手 I に印をつけて、アップリケする。
持ち手 I の生地の裏に型紙を置き、アイロンをかけて形を作る。

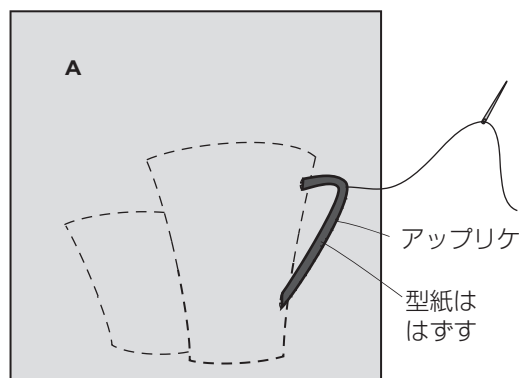
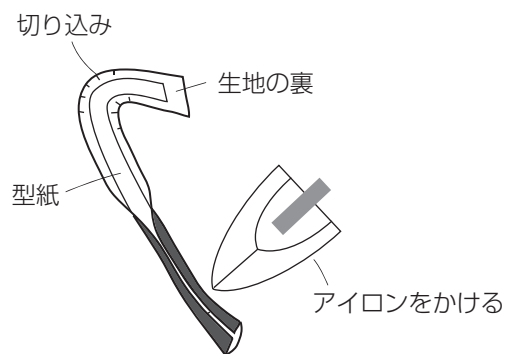

2 小カップ、大カップの順にアップリケする。

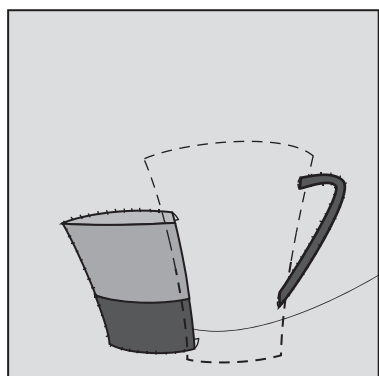

上に布が重なる部分はアップリケをしない(ぬいしろは折り込まない)

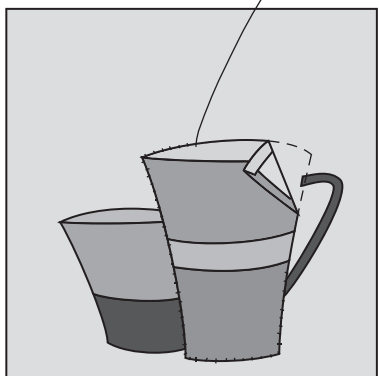

● マーガレットの花びらを 14 枚、花芯を 2 枚作る

- 1 花びらは、生地裏に型紙を置き、アイロンをかけて形を作る。
花芯は、ぬいしろをぐしぬいして引き絞る。

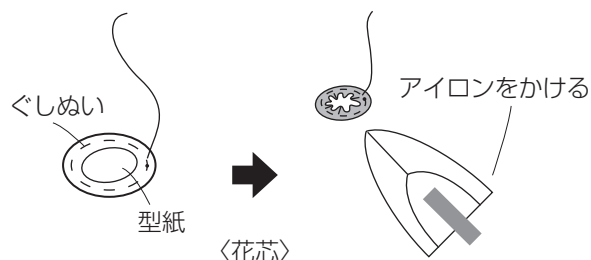
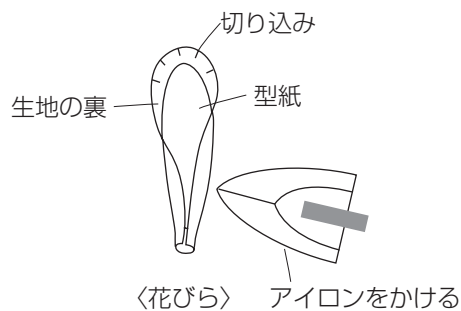

● 花びらと花芯をアップリケする

- 1 最初に印をつけて茎を刺しゅうしておき、花びらをアップリケする。

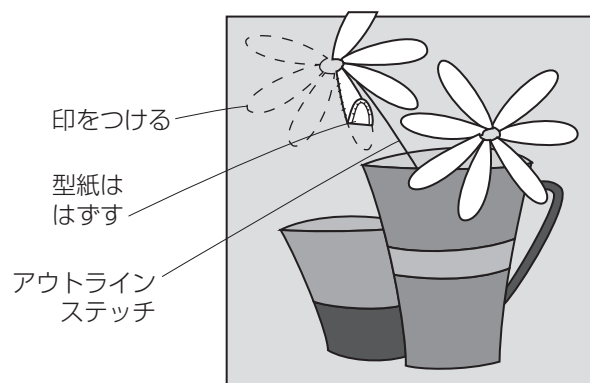

- 2 花の中心に花芯をアップリケする。
土台布からはみ出した花びらはカットする。

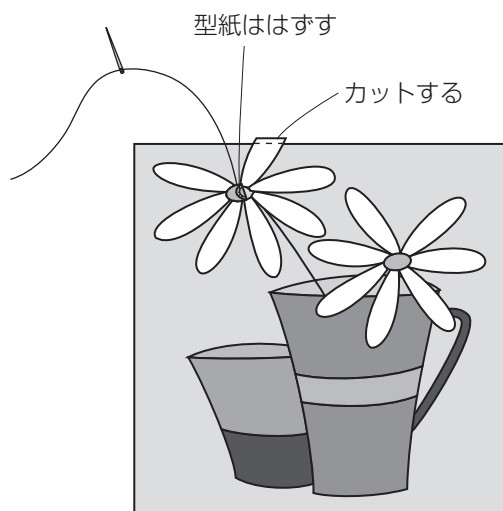

これで、できあがりです。

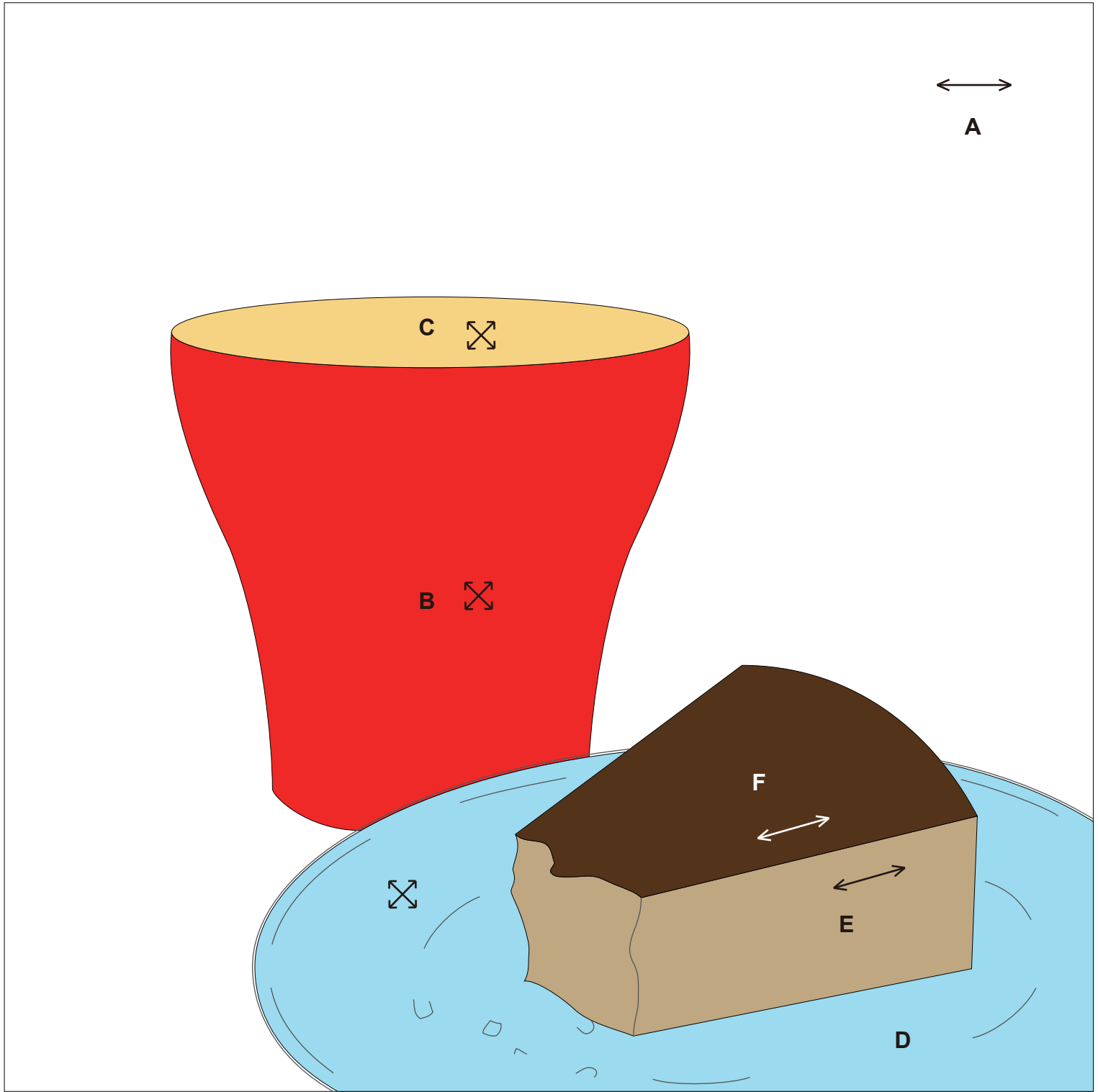

0 1 2 3 4 inches(")

0 50 100 mm

34 ケーキ

できあがり図

←…地の目
●…印どまり
200mm × 200mm (8" × 8")

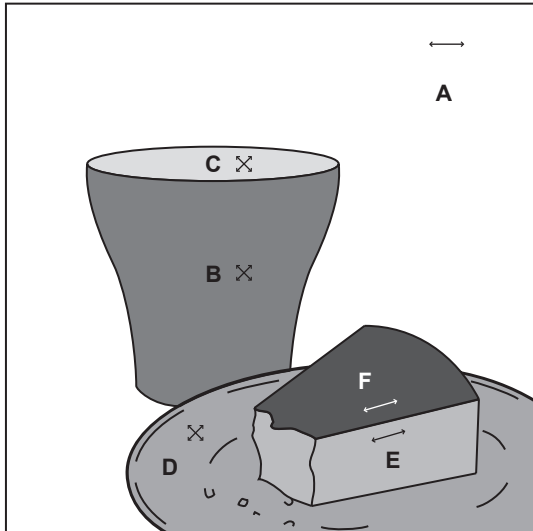

作り方

● カップをぬい合わせる

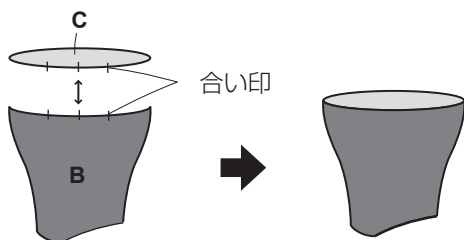

※カップは合い印をつけるとぬい合わせやすい。

● ケーキを角の印どまりに注意してはめ込みぬいする

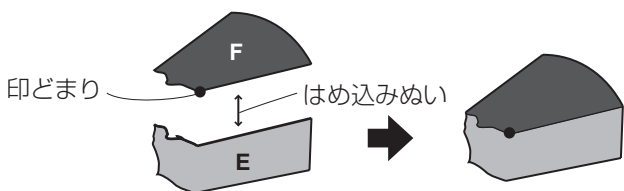

● 土台布 A に印をつけてアップリケする

1 最初にカップを、次に皿を、その上にケーキをアップリケする。

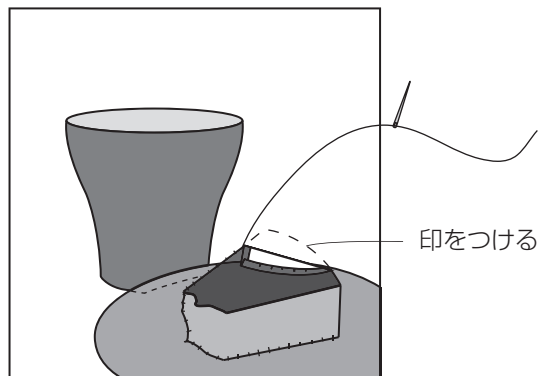

● ケーキ、皿に刺しゅうをする

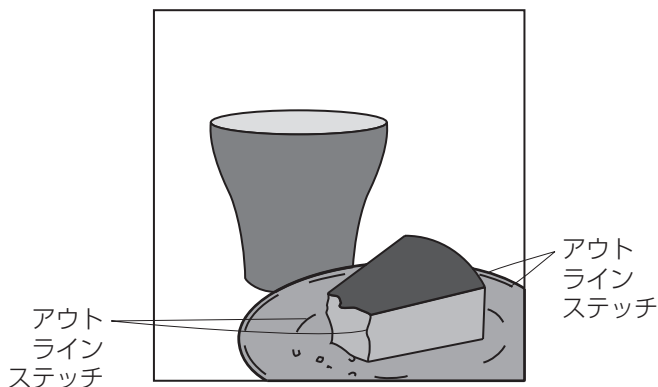

これで、できあがりです。

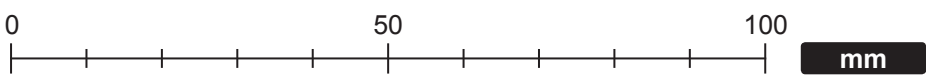
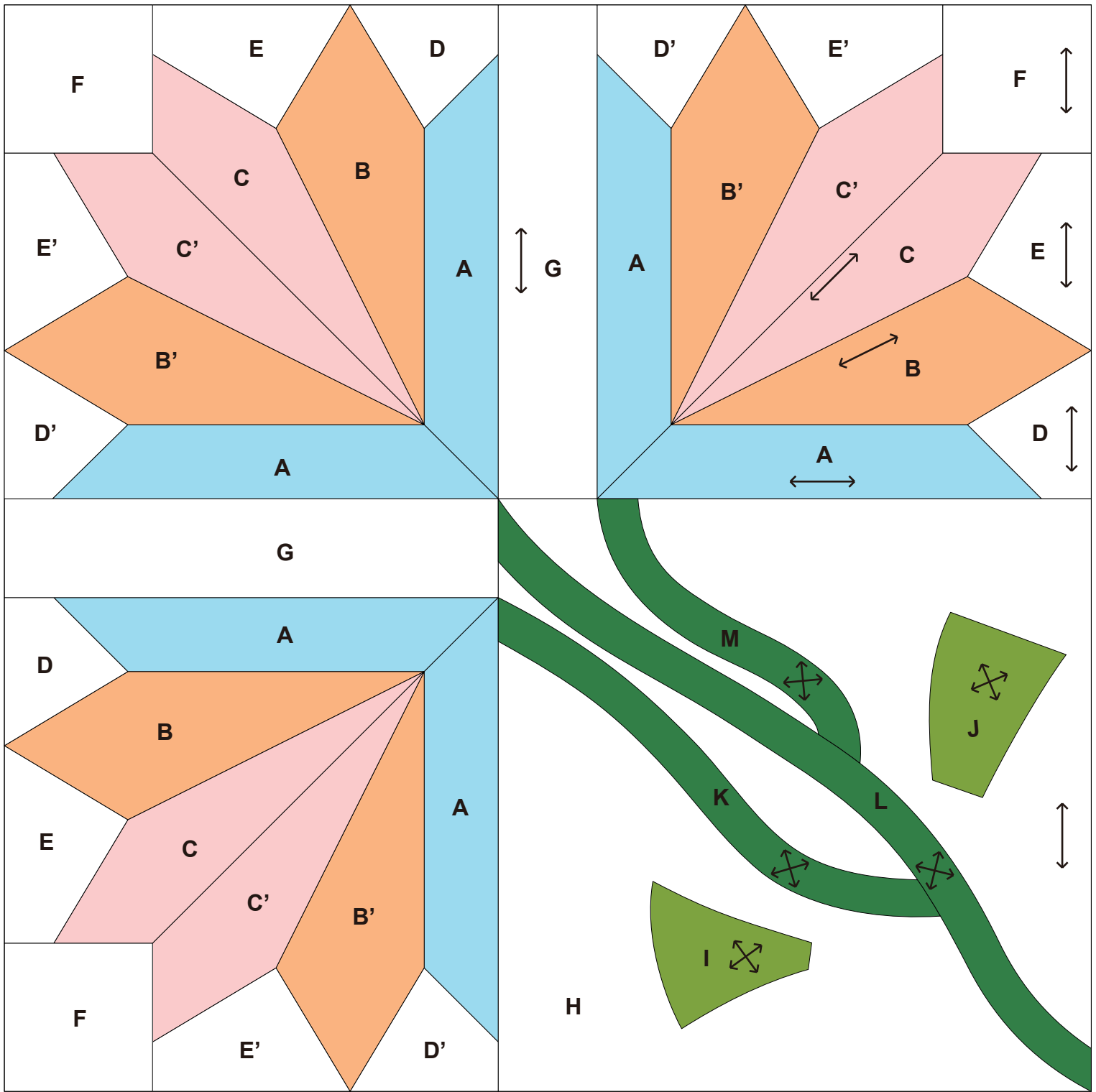

できあがり図

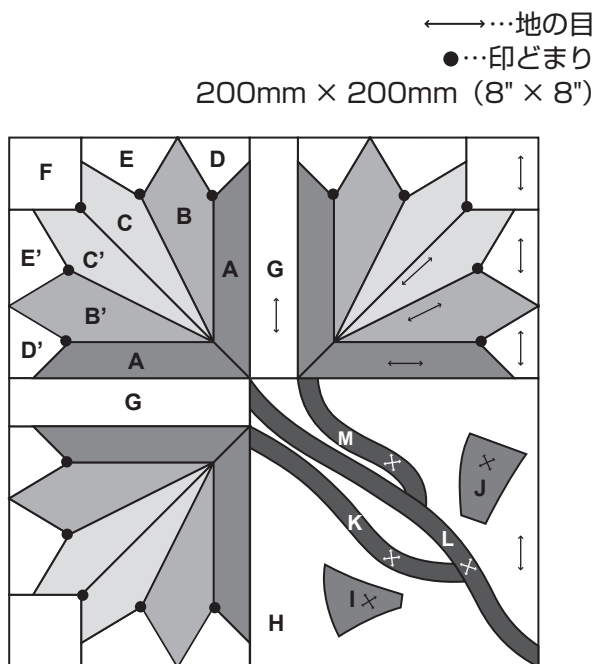

作り方

● 花のブロックを作る (3枚)

1 印どまりに注意して A、B、C をぬい合わせる。

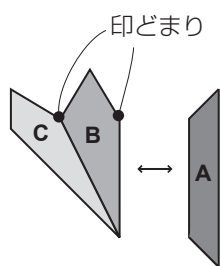

2 E、D をはめ込みぬいする。

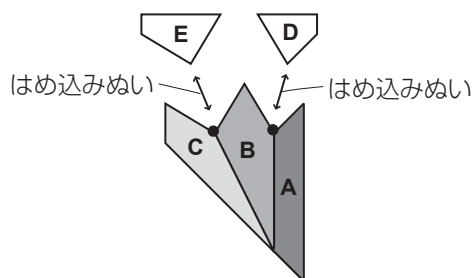

3 同様に A、B'、C' をぬい合わせ、D'、E' をはめ込みぬいする。

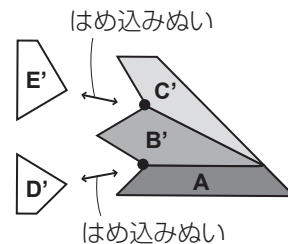

4 対称の2つのブロックを、印どまりに注意してぬい合わせる。

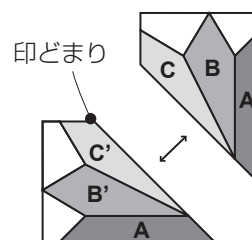

5 F をはめ込みぬいする。

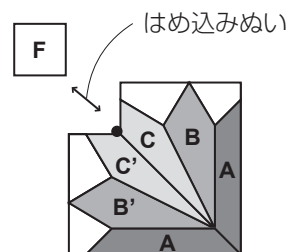

● 茎と葉のブロックを作る

1 茎 L、M、K と葉 I、J にそれぞれ型紙を置き、アイロンをかけて形を作る。

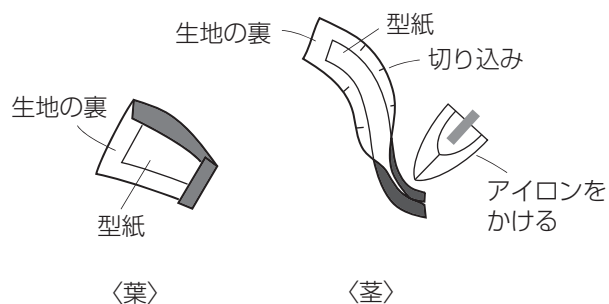

2 土台布 H に印をつけ、茎と葉をアップリケする。
 茎は M、K、L の順にアップリケする。

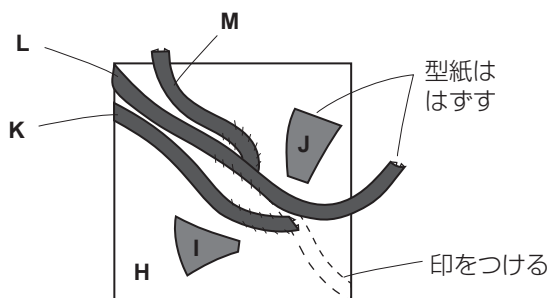

● 花のブロックと G をぬい合わせる

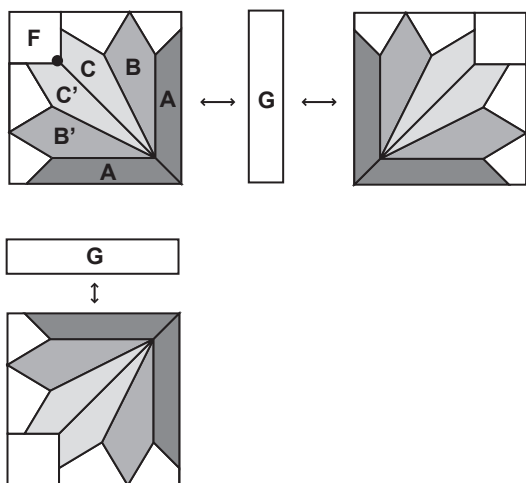

● 茎と葉のブロックをぬい合わせる

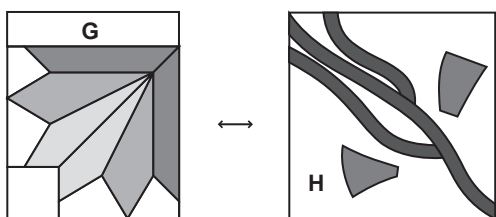

● 上下のブロックをぬい合わせる

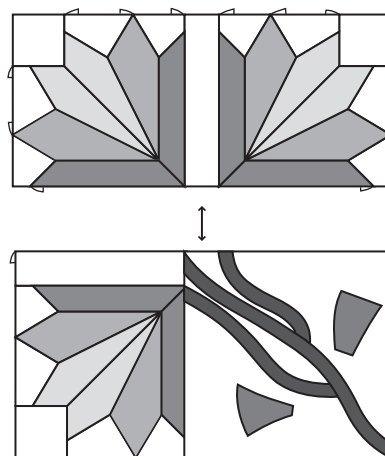

これで、できあがりです。

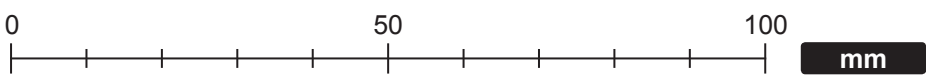
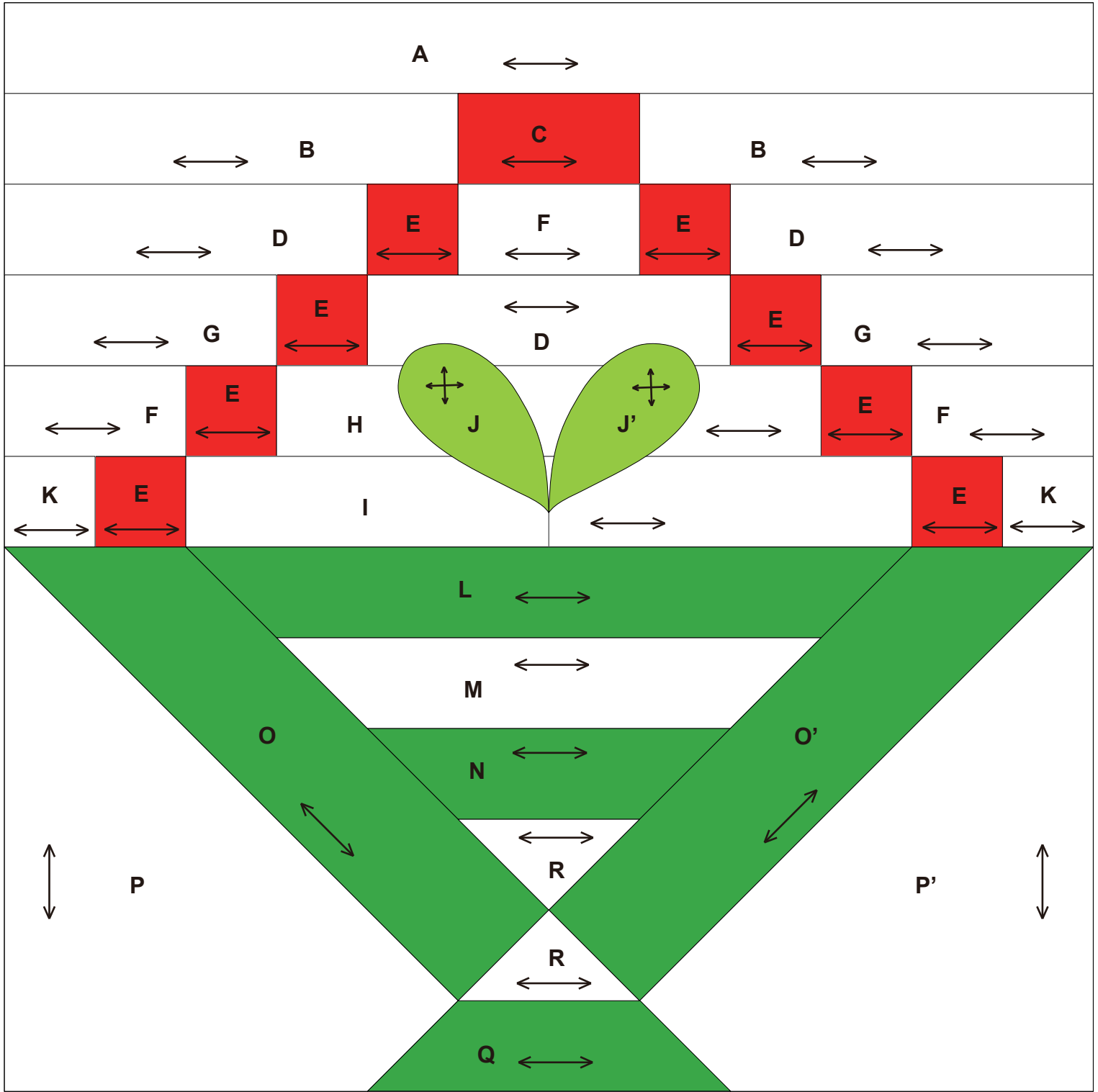

できあがり図

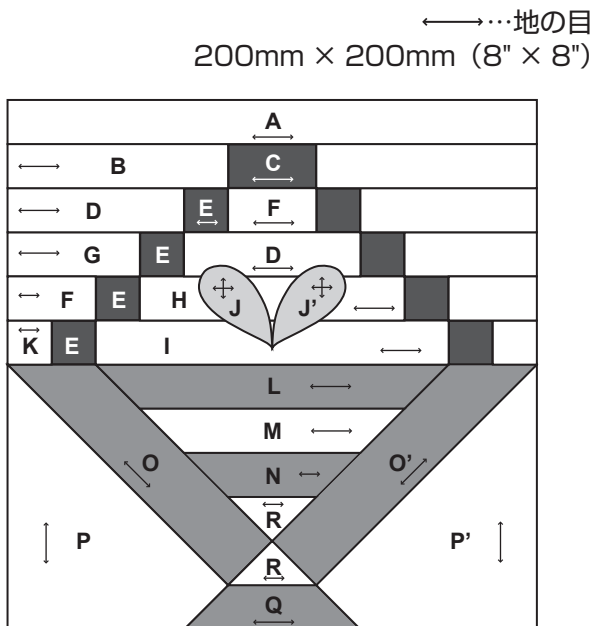

作り方

● スプラウトのブロックを作る

1 B、C をぬい合わせる。



2 D、E、F をぬい合わせる。



3 D、E、G をぬい合わせる。



4 E、F、H をぬい合わせる。

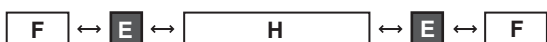

5 E、I、K をぬい合わせる。



6 A を図のようにぬい合わせる。

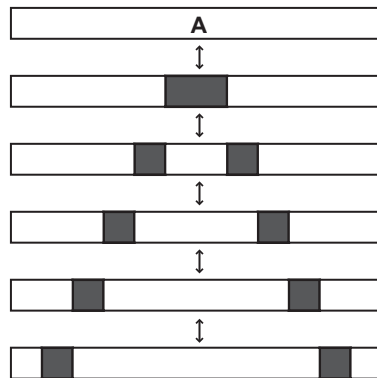

● バスケットのブロックを作る

1 L、M、N、R をぬい合わせる。

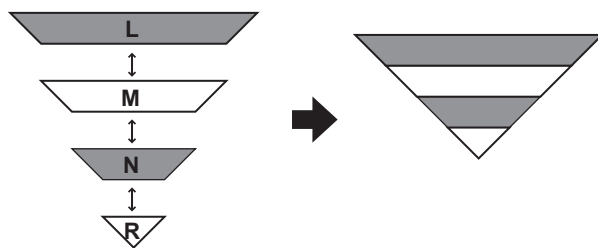

2 O、P をぬい合わせる。

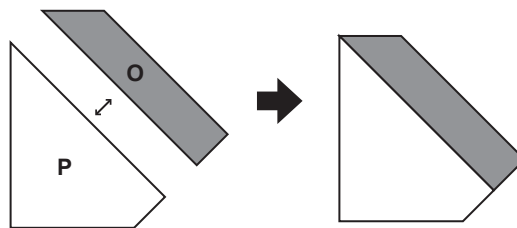

3 2つのブロックを図のようにぬい合わせる。

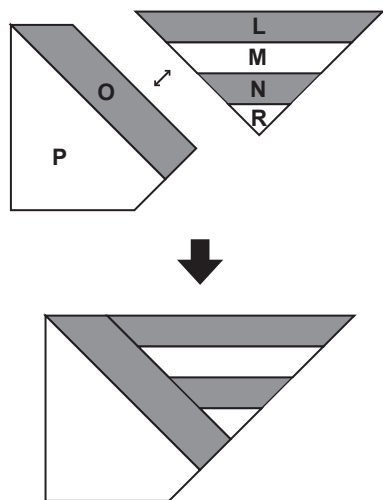

4 O'、P' をぬい合わせる。

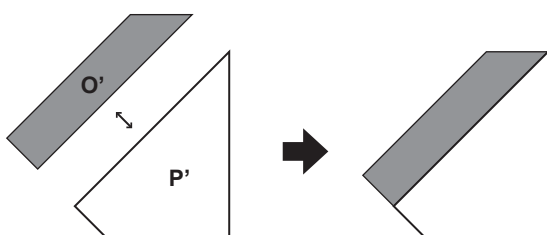

5 R、Q をぬい合わせる。



6 2つのブロックを図のようにぬい合わせる。

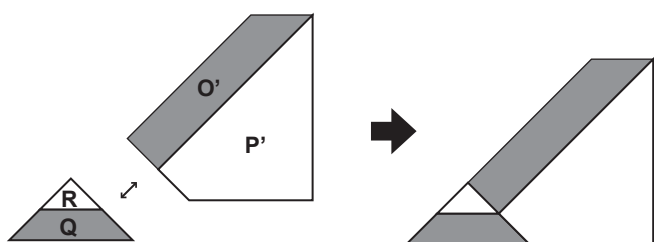

7 左右のブロックをぬい合わせる。

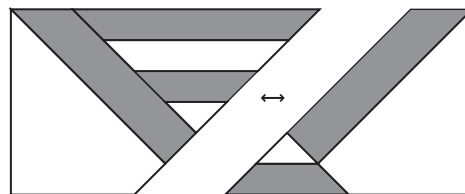

● 上下のブロックをぬい合わせる

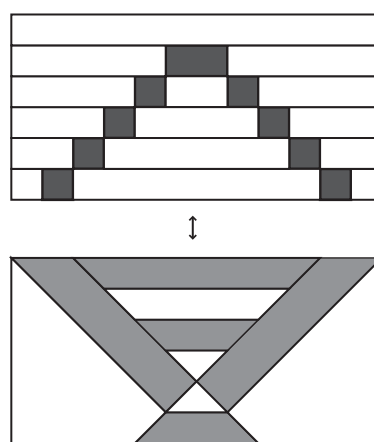

● スプラウトのアップリケをする

1 J、J' の生地裏に型紙を置き、アイロンをかけて形を作る。

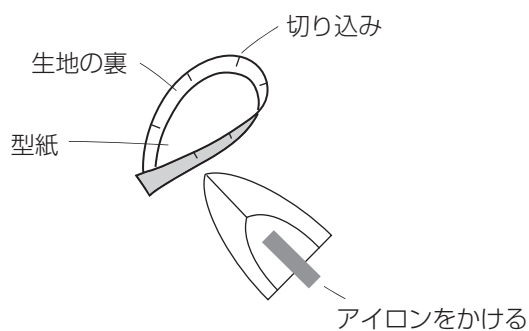

2 アップリケする。

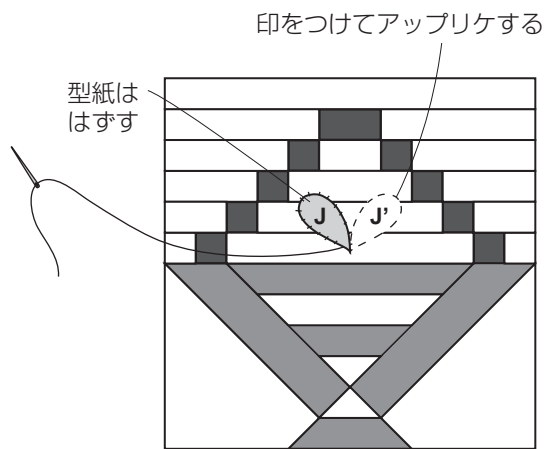

これで、できあがりです。

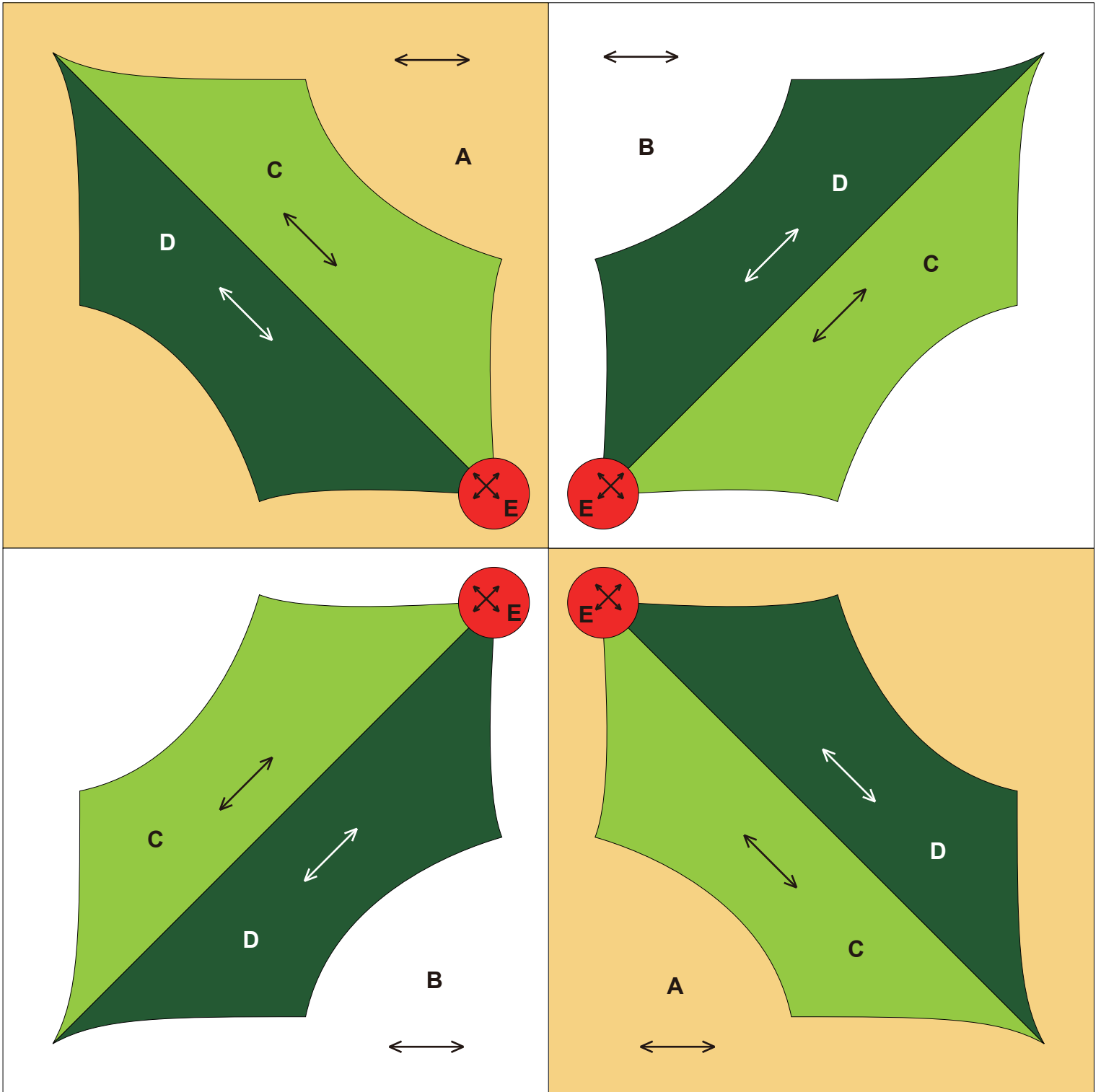

0 1 2 3 4 inches(")

0 50 100 mm

できあがり図

←→...地の目
200mm × 200mm (8" × 8")

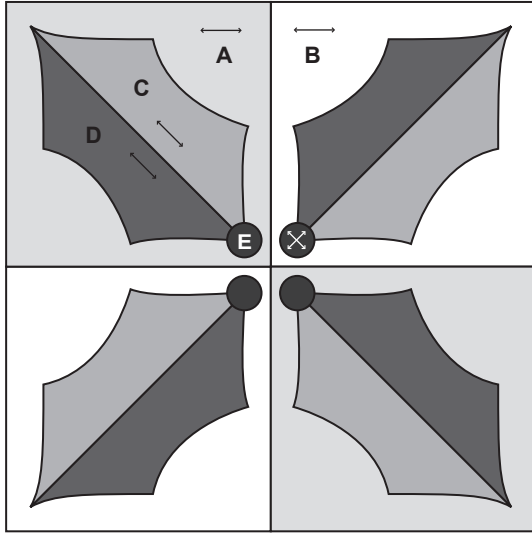

作り方

● 土台布を作る

1 A、Bをぬい合わせる。(2枚)

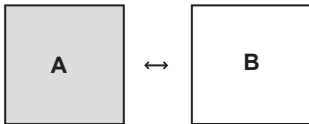

2 上下にぬい合わせる。

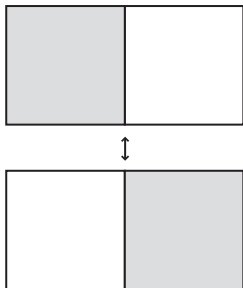

● ひいらぎのアップリケをする

1 C、Dをぬい合わせる。(4枚)

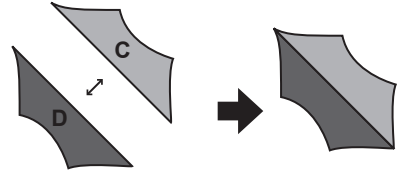

2 生地裏に型紙を置き、アイロンをかけて形を作る。

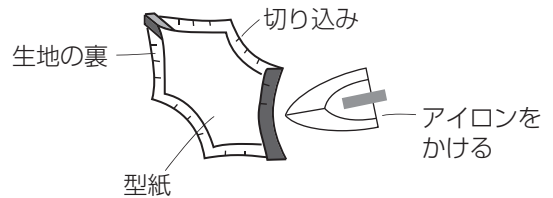

3 土台布の上に印をつけてアップリケする。(4枚)

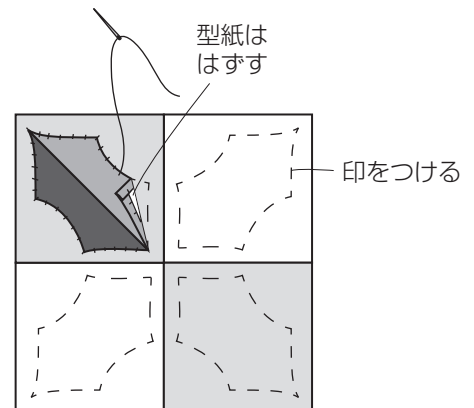

4 実をアップリケする。(4枚)
生地裏に型紙を置き、ぬいしろをぐしぬいして引き絞り、アイロンをかけて形を作る。

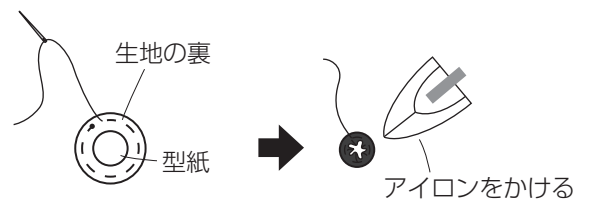

5 印をつけてアップリケする。

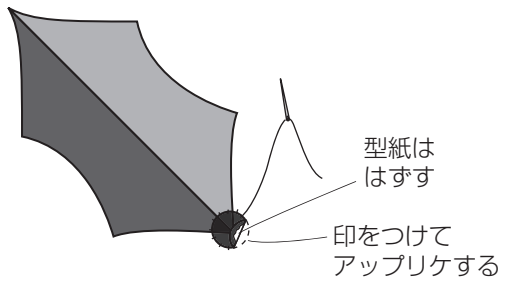

これで、できあがりです。

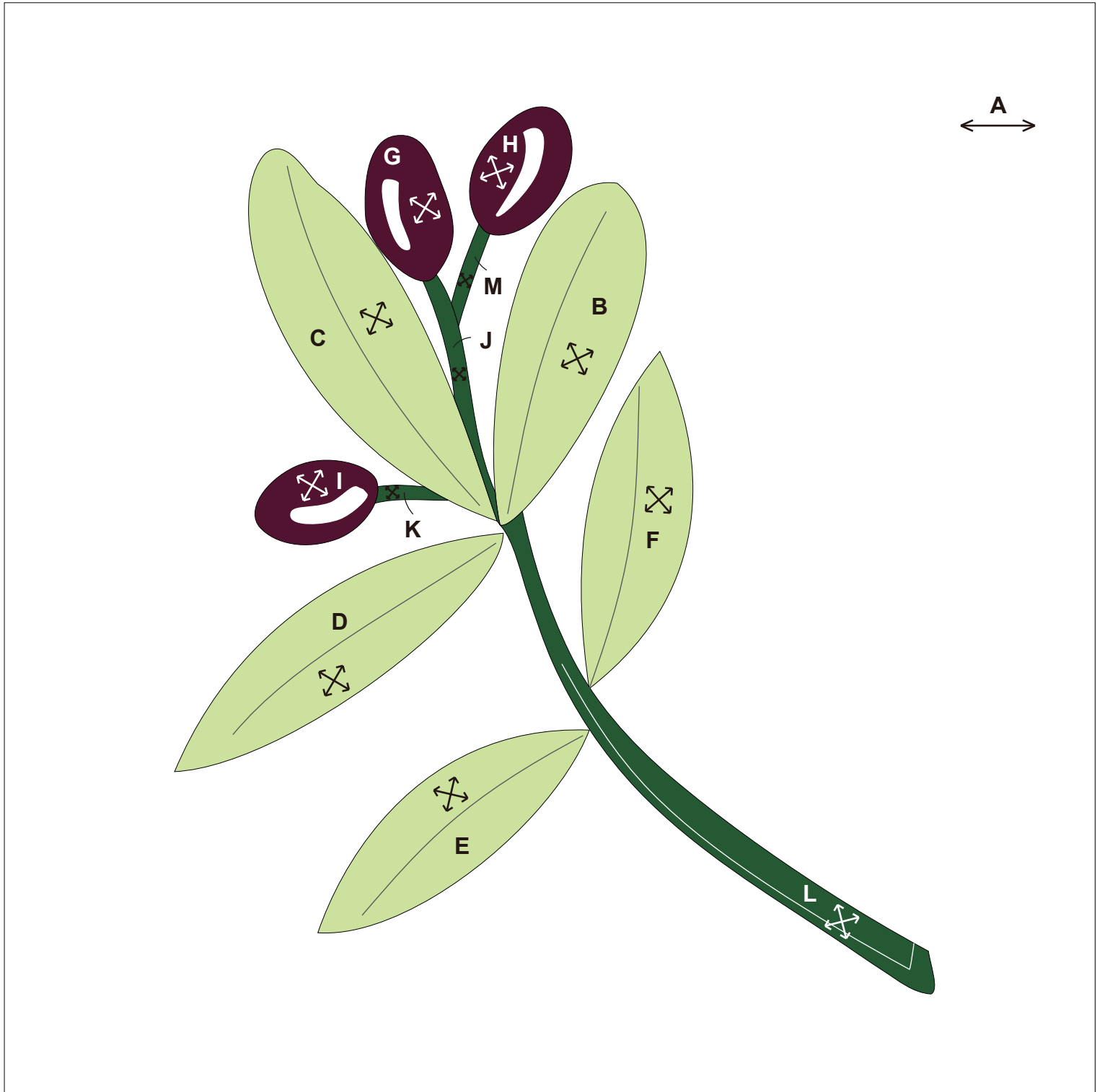

0 1 2 3 4 inches(")

0 50 100 mm

できあがり図

←…地の目
200mm × 200mm (8" × 8")

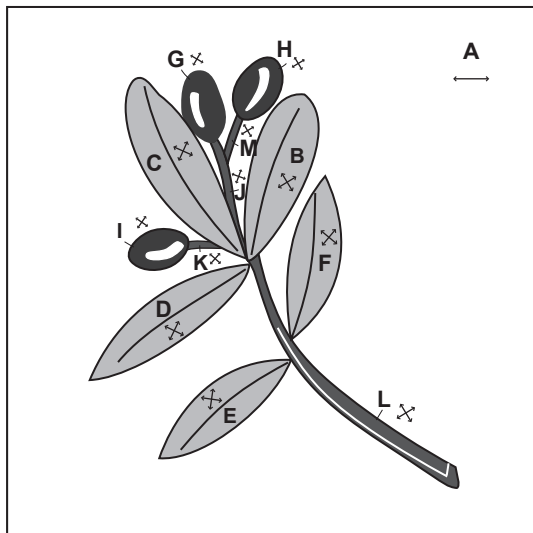

作り方

● 土台布Aに印をつけて、茎をアップリケする

- 1 めいしろを折り込みながら最初に M、K を、次に J、L をアップリケする。

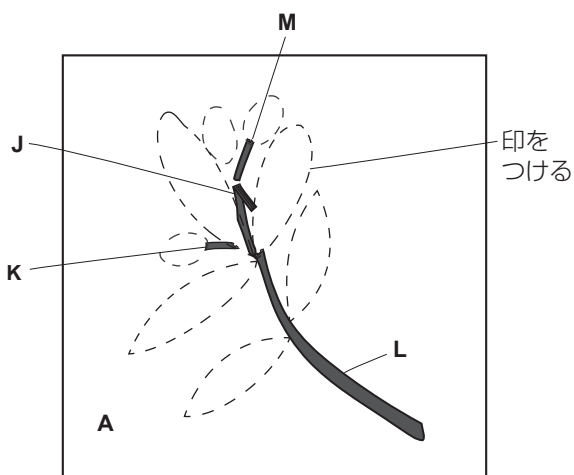

● 葉と実をアップリケする

- 1 葉は、生地裏に型紙を置き、アイロンをかけて形を作る。
実も、めいしろをぐしめいして引き絞る。

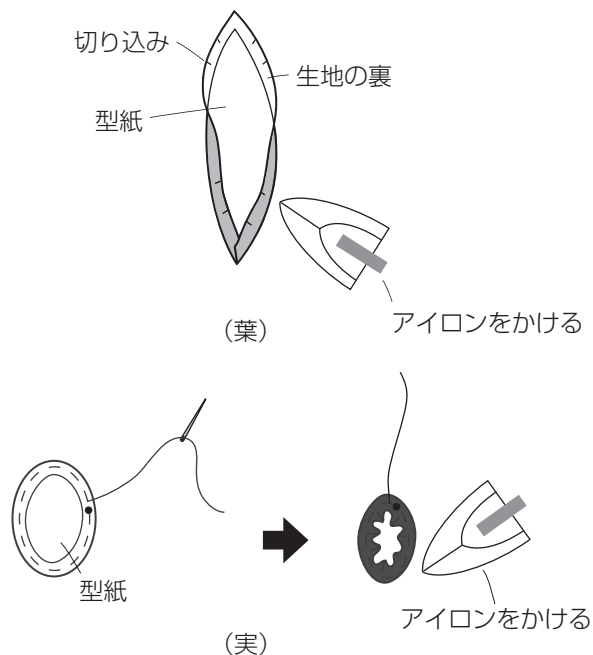

● 葉脈、茎、実の光沢を刺しゅうする

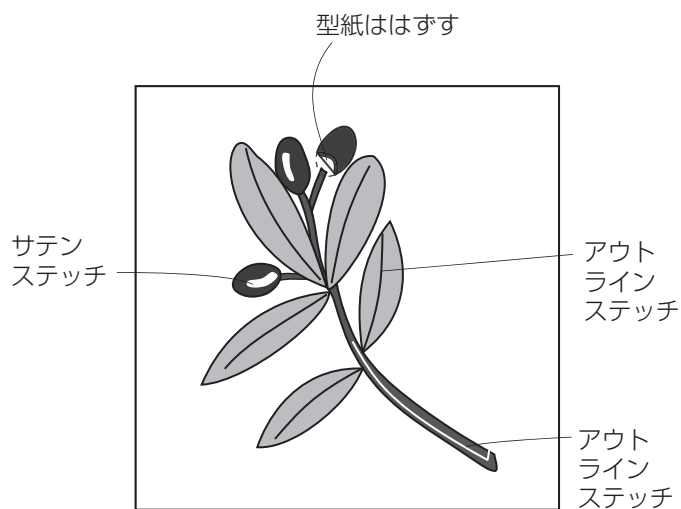

これで、できあがりです。

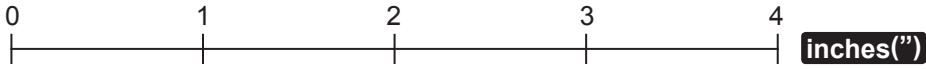
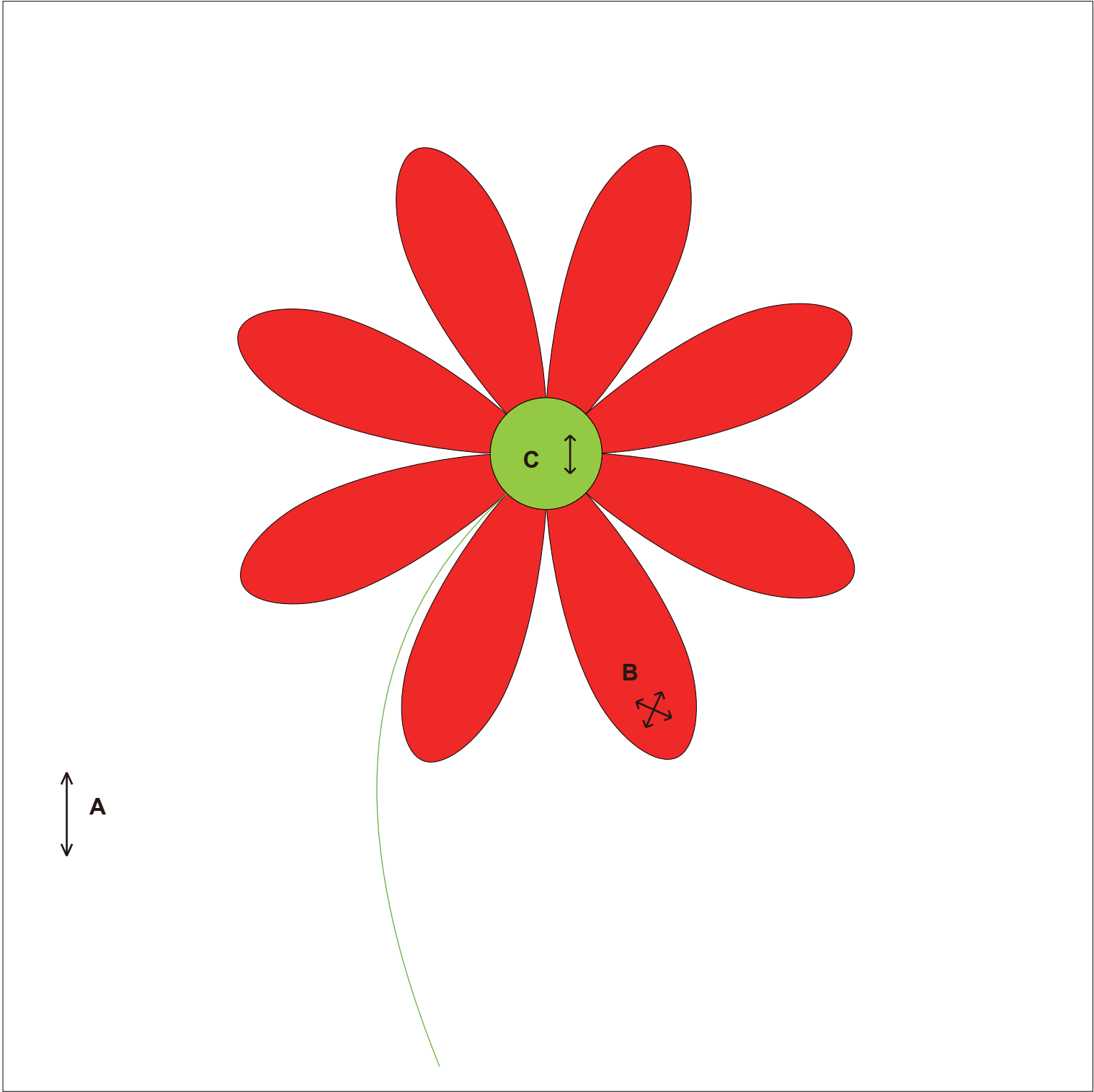

できあがり図

←…地の目
200mm × 200mm (8" × 8")

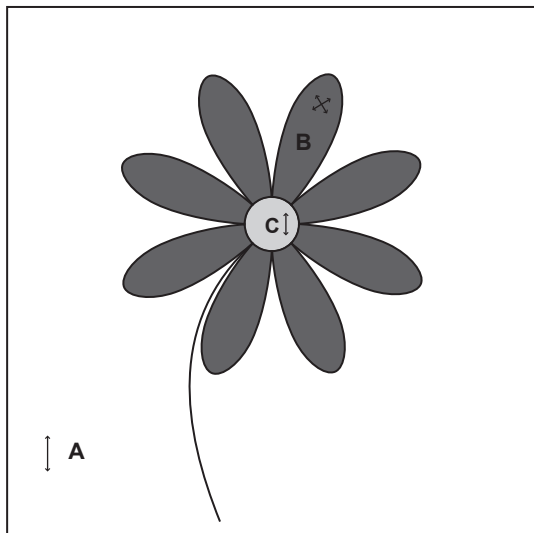

作り方

- マーガレットの花びらを 8 枚、花芯を 1 枚作る

- 1 花びらは、生地裏に型紙を置き、アイロンをかけて形を作る。
花芯は、ぬいしろをぐしぬいして引き絞る。

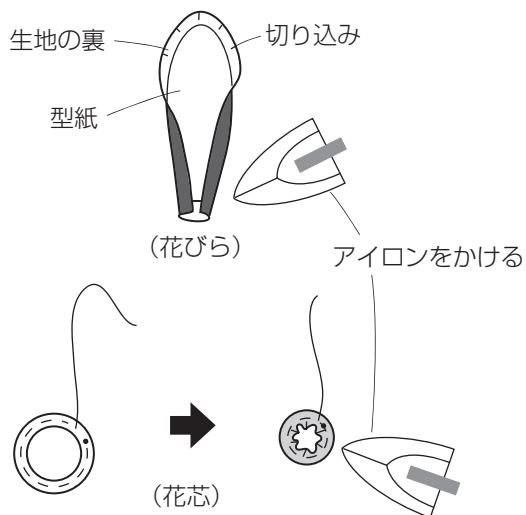

- 土台布 A の上に印をつけ、花びらをアップリケする

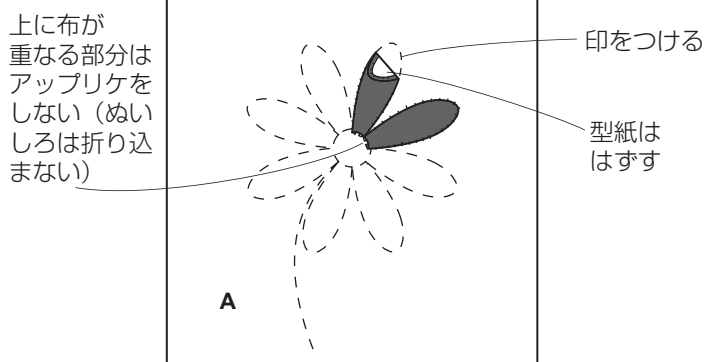

- 花の中心に花芯をアップリケし、茎の刺しゅうをする

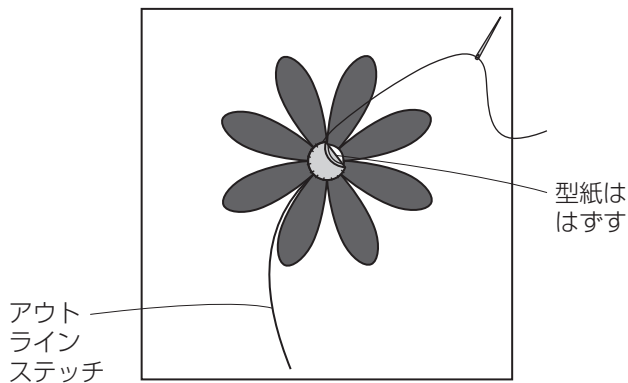

これで、できあがりです。

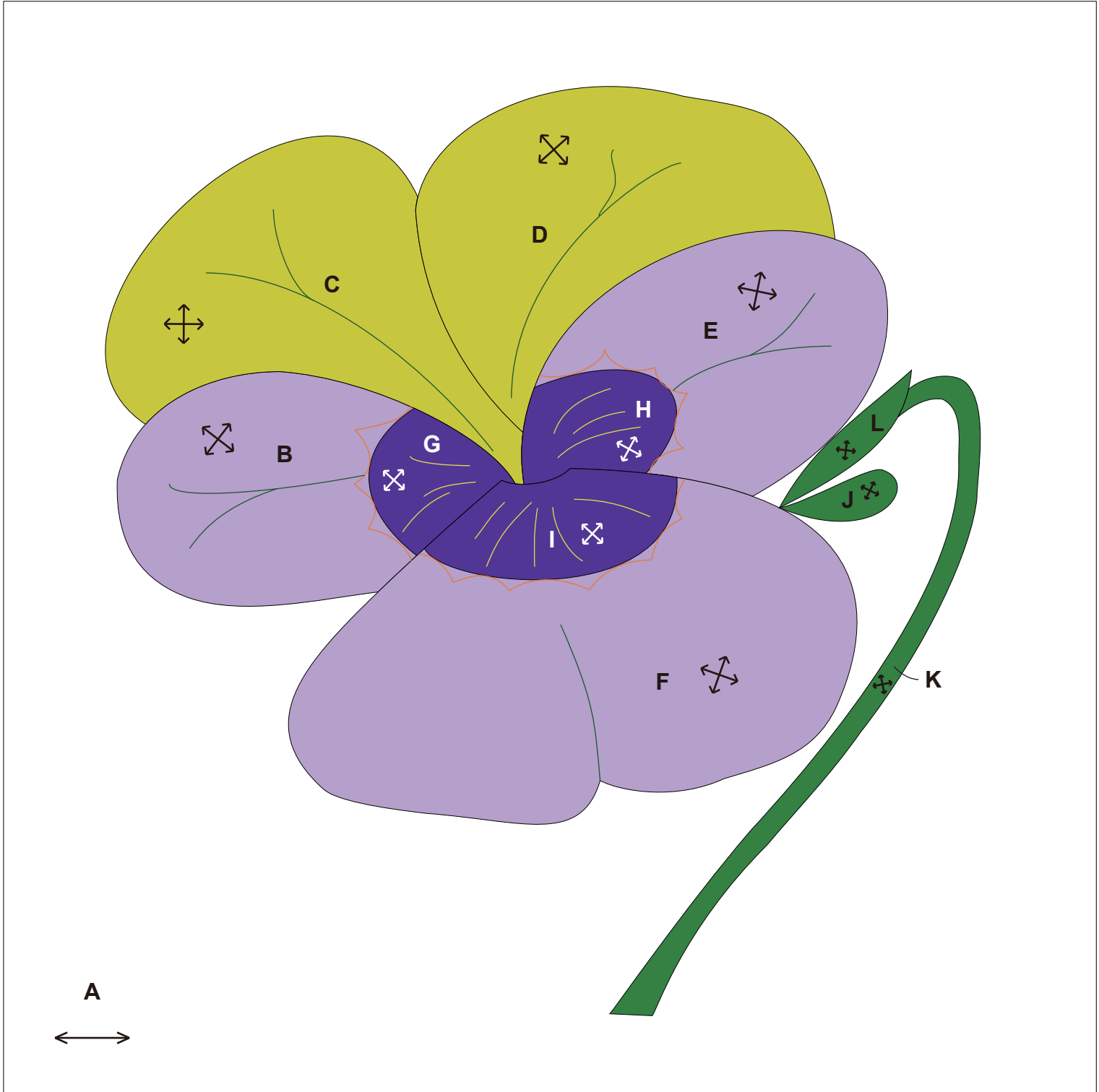

0 1 2 3 4 inches(")

0 50 100 mm

できあがり図

←…地の目
200mm × 200mm (8" × 8")

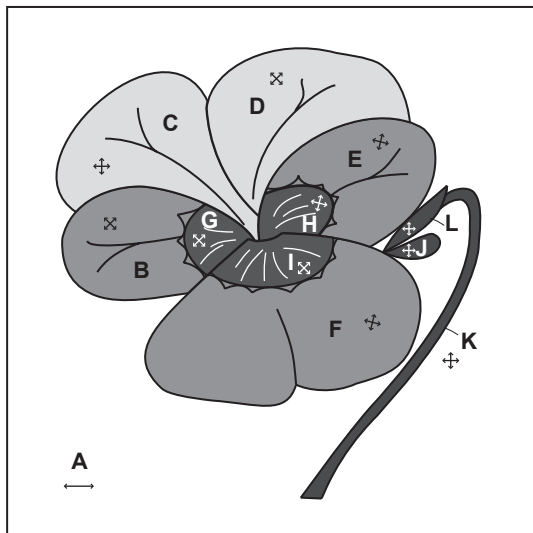

作り方

● アププリケをする

土台布 A に印をつけ、下になるピースから順番に、ぬいしろを折り込みながらアププリケする。

〈アププリケの順番〉

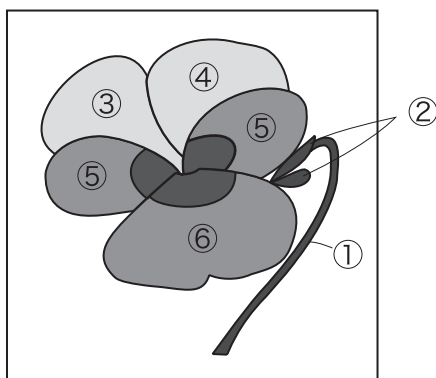

- 1 B の上に G を重ねてアププリケし、1 枚のピースにする。
E、H と F、I も同様にアププリケする。

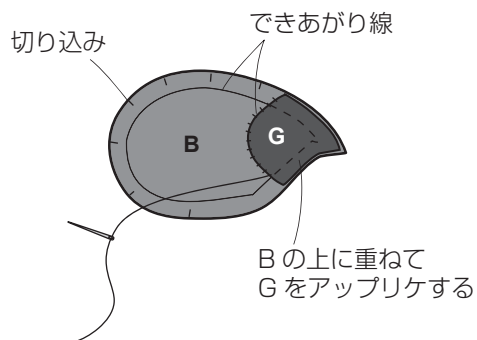

- 2 下になるピースから順番にアププリケする。
布が重なる部分は、見えなくなるので残してアププリケする。

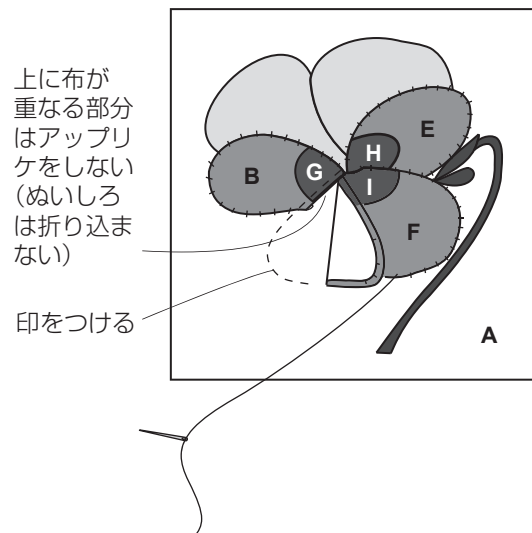

● 花の模様などの刺しゅうをする

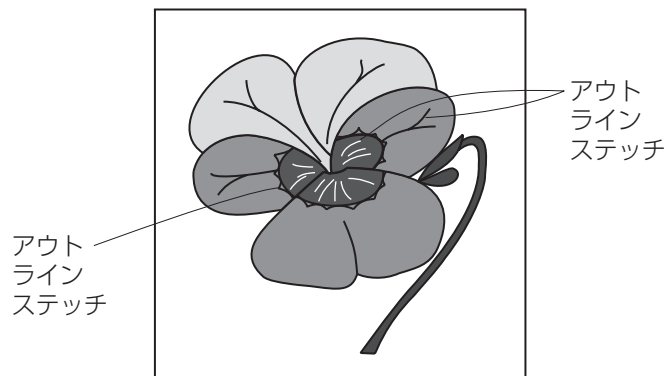

これで、できあがりです。

41



0 1 2 3 4 inches(")

0 50 100 mm

できあがり図

←→...地の目
200mm × 200mm (8" × 8")

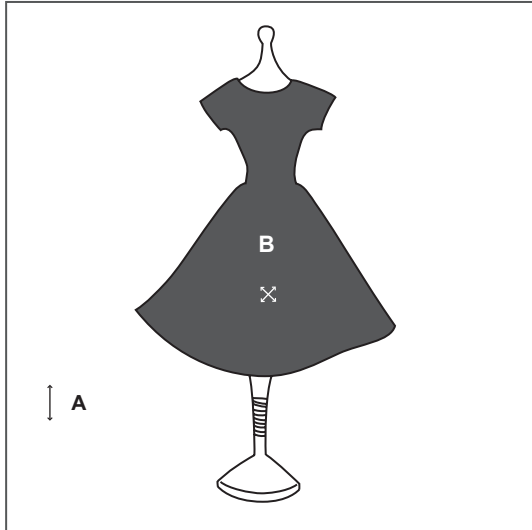

作り方

● ドレスのアップリケをする

1 角や曲線の部分はぬいしろに切り込みを入れる。

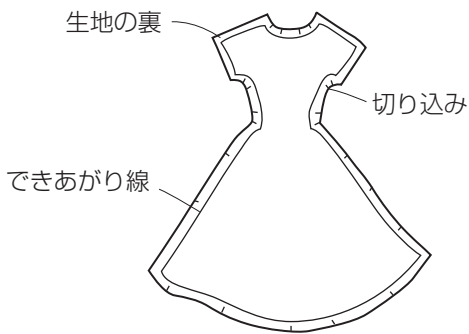

2 土台布 A に印をつけ、ぬいしろを折り込みながらアップリケする。

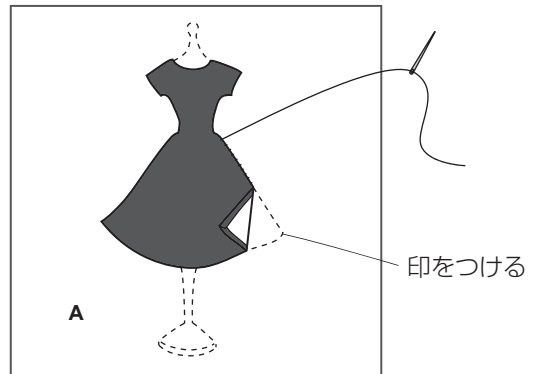

● トルソーの台の刺しゅうをする

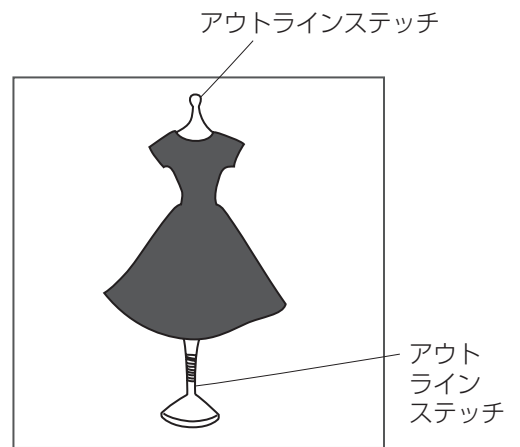

これで、できあがりです。

A ↔

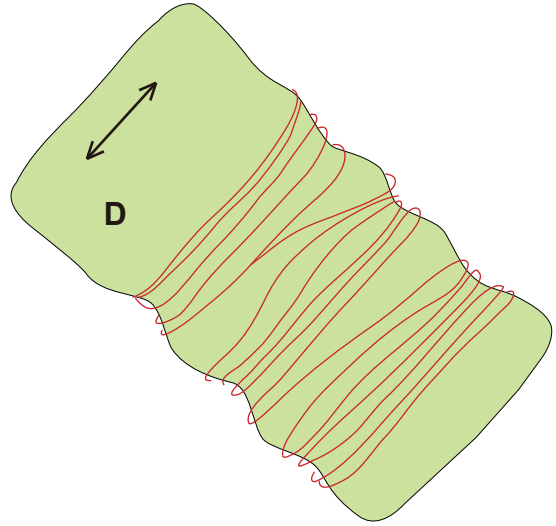
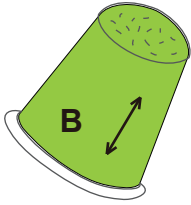

POOL

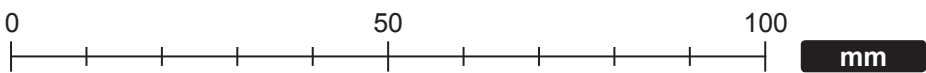
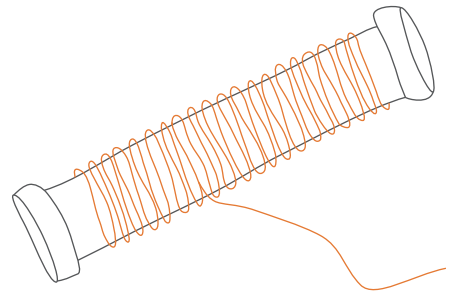
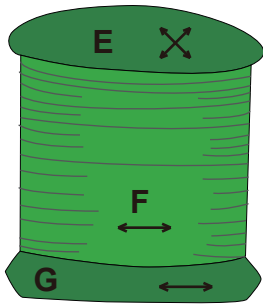
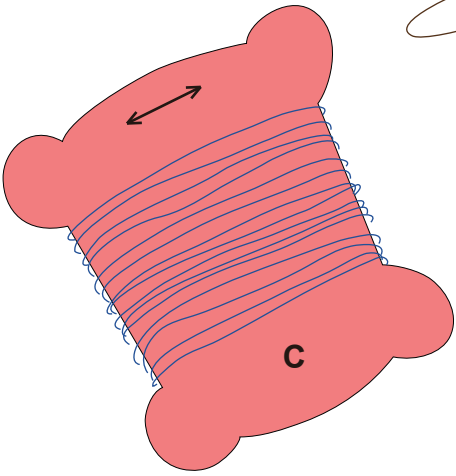

できあがり図

←…地の目
200mm × 200mm (8" × 8")

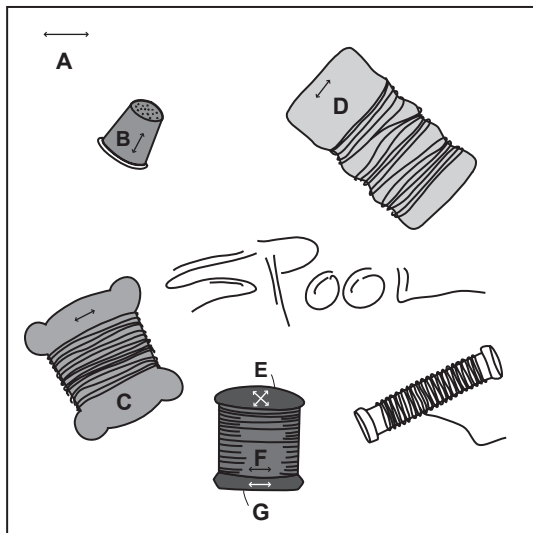

作り方

● アププリケをする

土台布 A に印をつけ、ぬいしろを折り込みながら、糸巻き、シンプルをアププリケする。

1 糸巻き E、F、G をぬい合わせる。

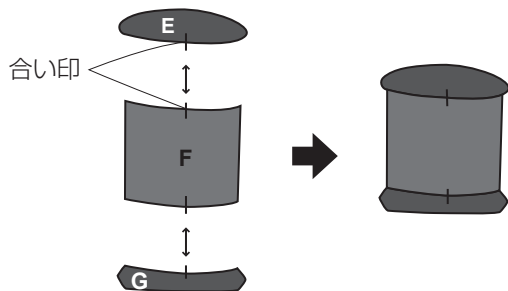

2 角や曲線の部分はぬいしろに切り込みを入れる。

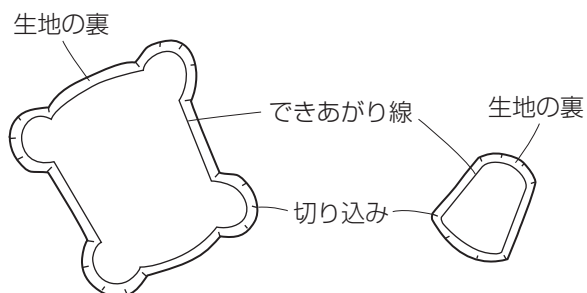

3 アププリケする。

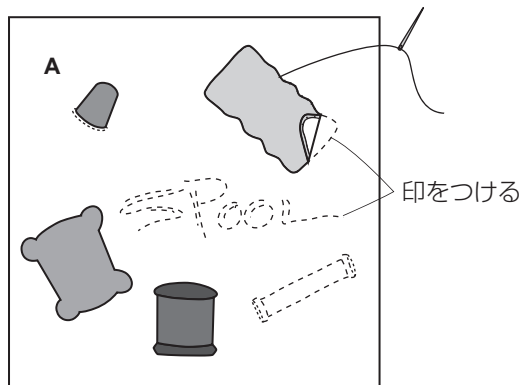

● 糸巻き、糸、シンプル、文字の刺しゅうをする

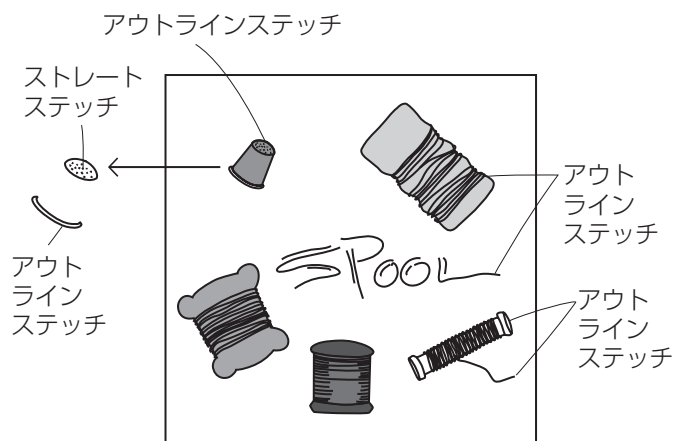

これで、できあがりです。

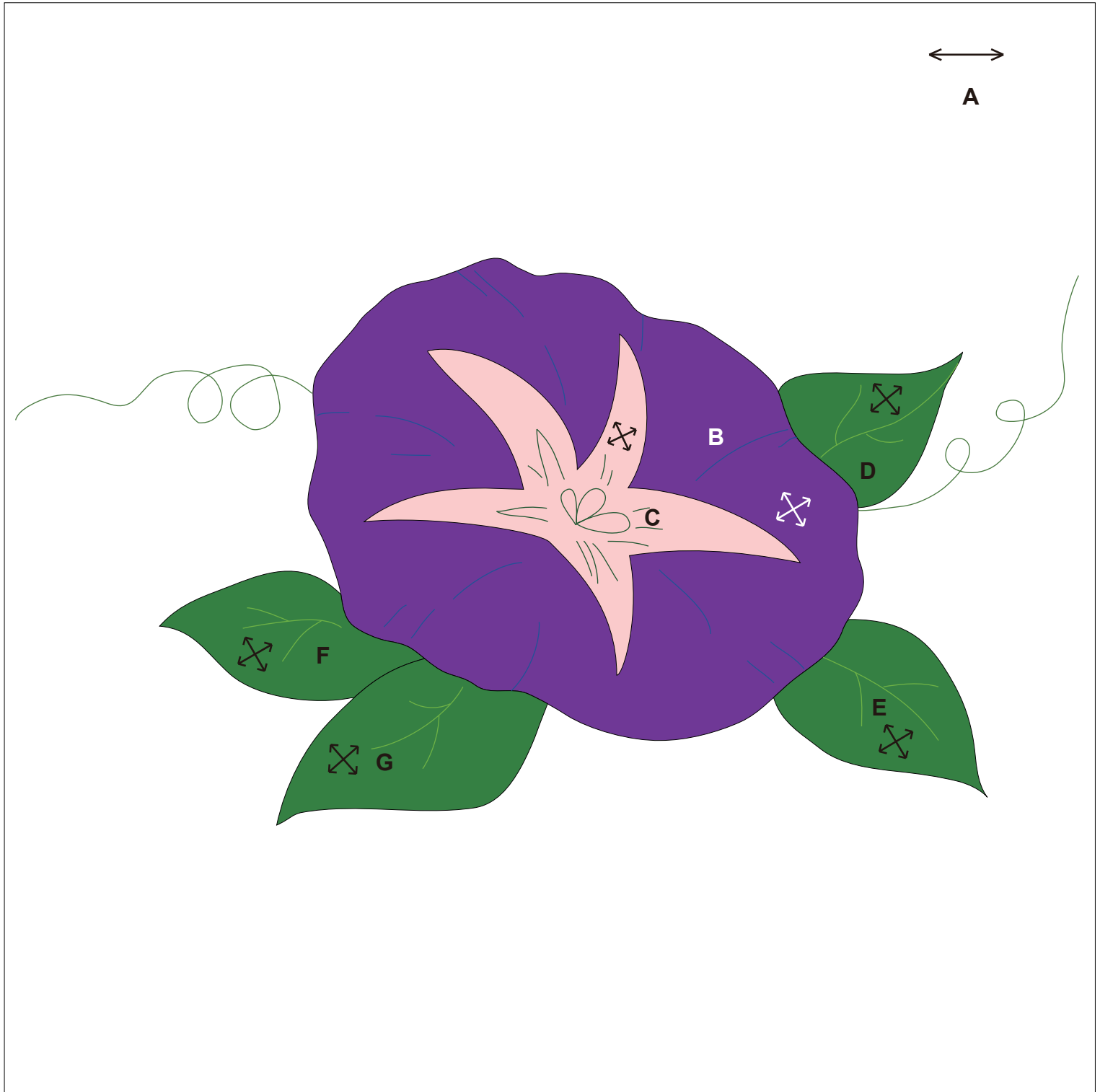

↔
A

B

D

C

F

G

E

0 1 2 3 4 inches(")

0 50 100 mm

できあがり図

←…地の目
200mm × 200mm (8" × 8")

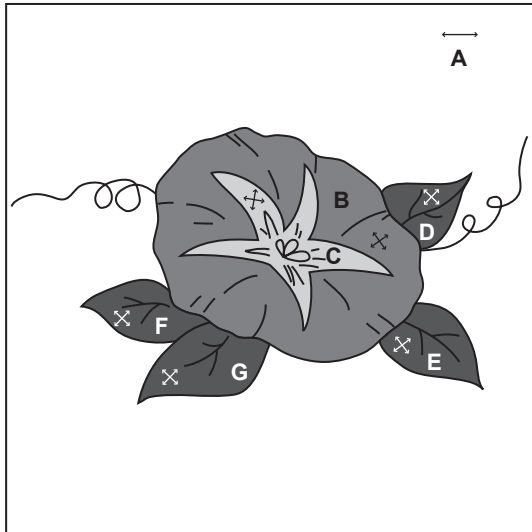

作り方

● 葉のアップリケをする

- 1 葉の曲線の部分 D、E、F、G のぬいしろに切り込みを入れる。



- 2 土台布 A に印をつけ、ぬいしろを折り込みながらアップリケする。

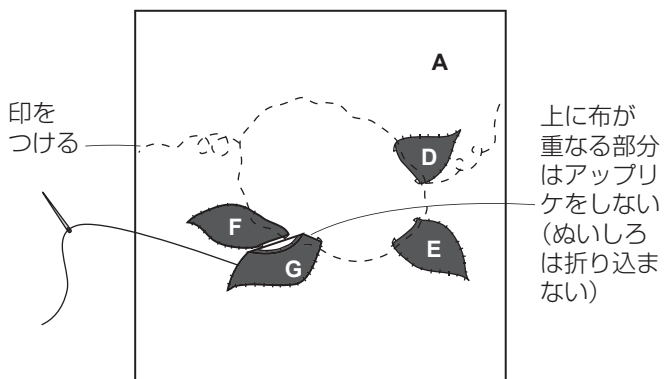

● 花のアップリケをする

- 1 B をアップリケし、その上に C をアップリケする。

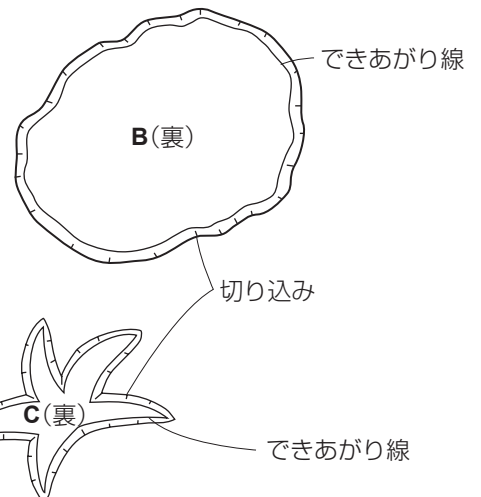
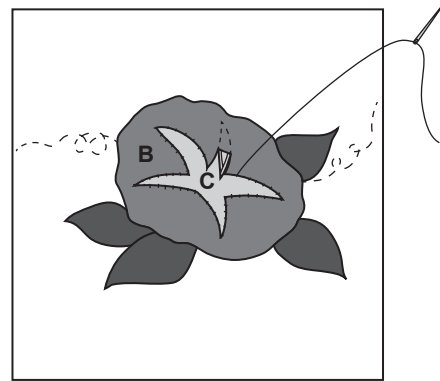

● 葉脈、花芯、つるなどを刺しゅうする

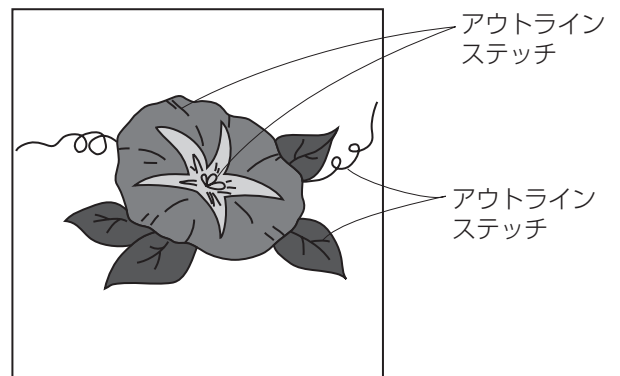

これで、できあがりです。



↔
A

0 1 2 3 4 inches(")

0 50 100 mm

できあがり図

←…地の目
200mm × 200mm (8" × 8")

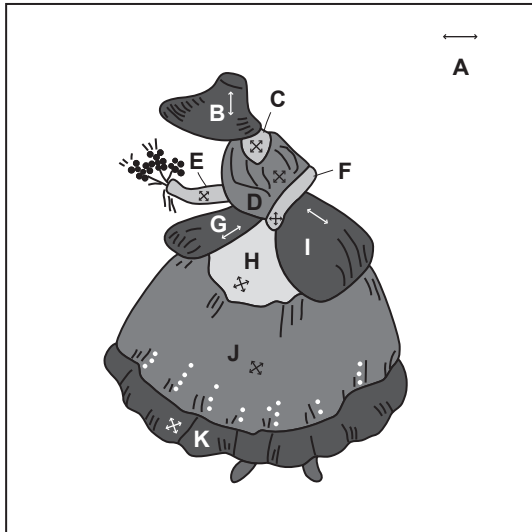

作り方

● アププリケをする

土台布 A に印をつけ、下になるピースから順番に、ぬいしろを折り込みながらアププリケする。

〈アププリケの順番〉

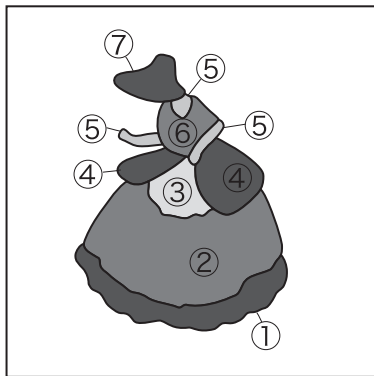

1 アププリケするピースの曲線の部分は、ぬいしろに切り込みを入れる。

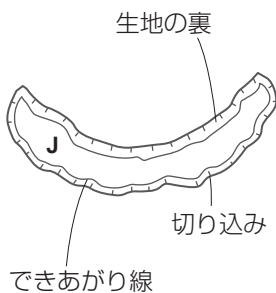

2 J、K をアププリケする。
同様に H、G、I もアププリケする。

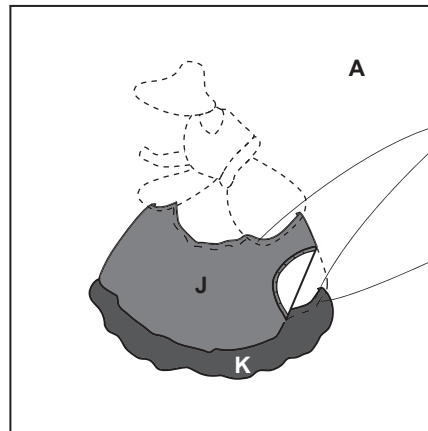

3 C、E、F をアププリケし、その上に D、B の順にアププリケする。

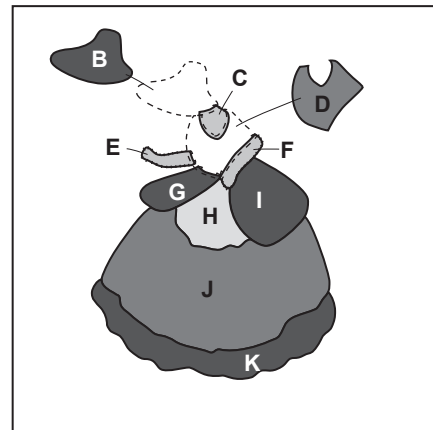

● 花、くつ、服のしわや模様などを刺しゅうする

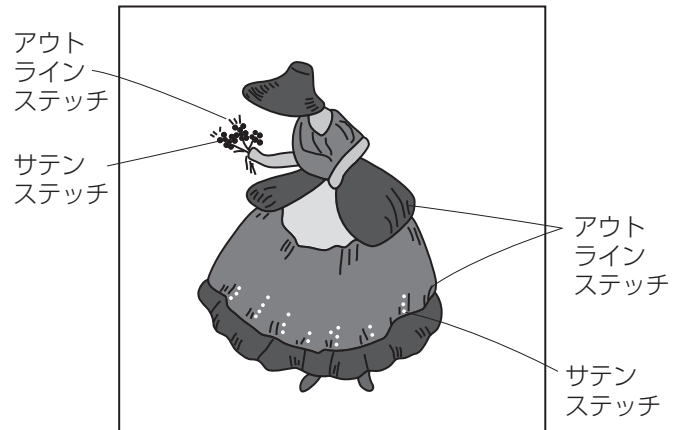

これで、できあがりです。

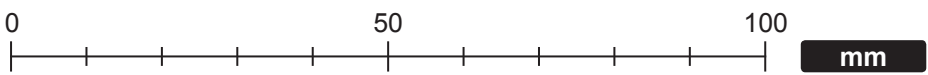
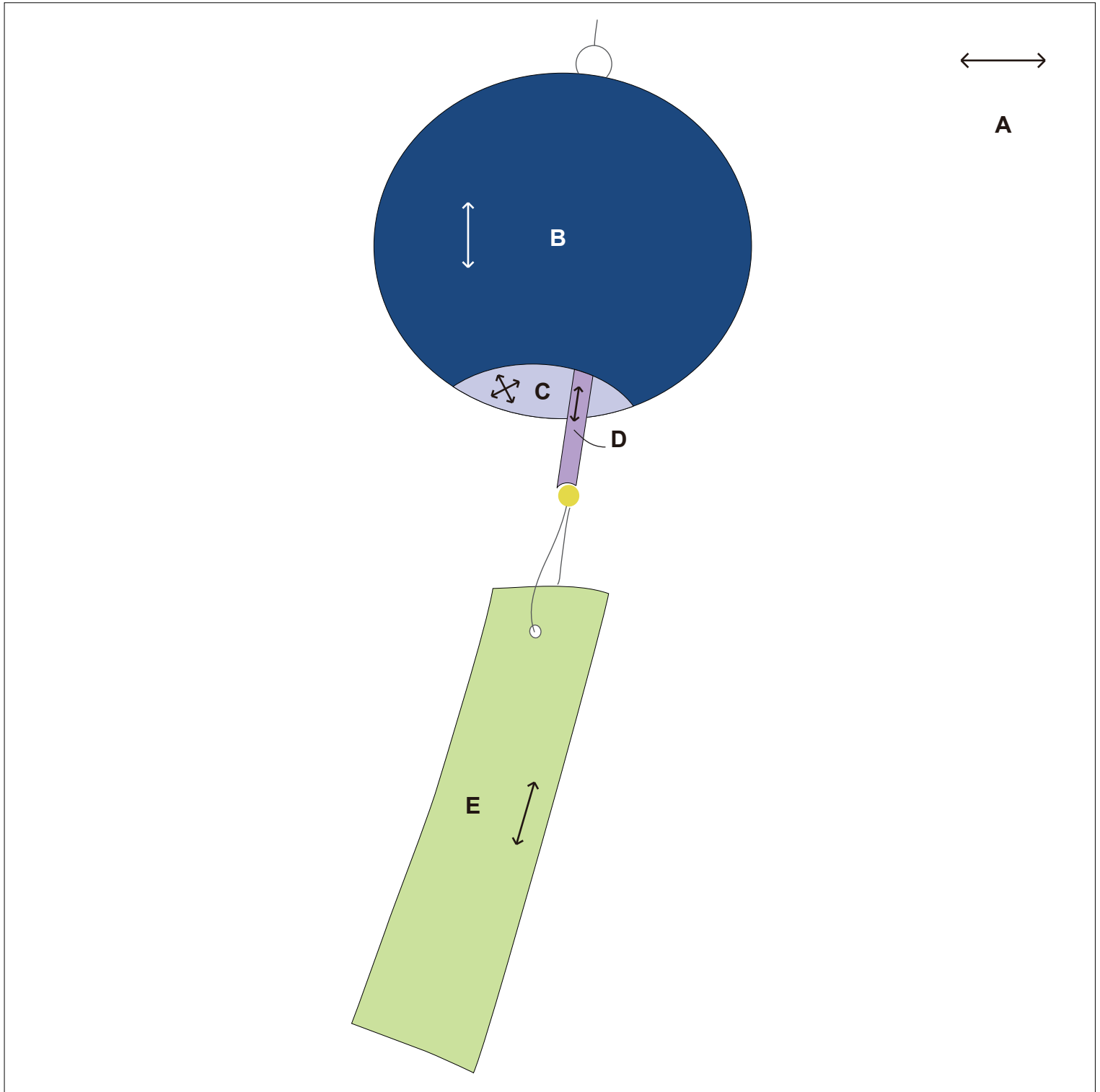

できあがり図

←…地の目
200mm × 200mm (8" × 8")

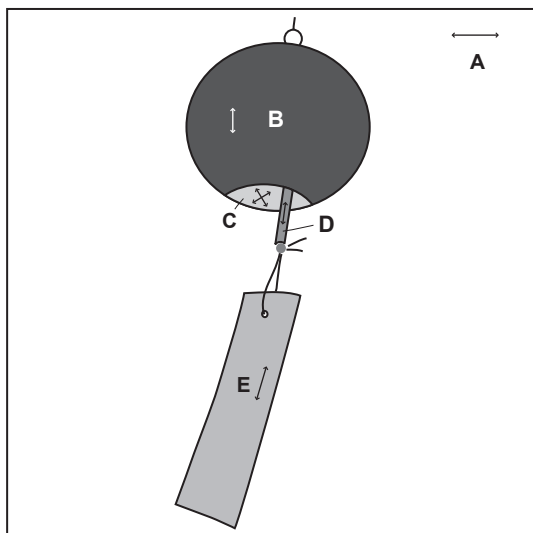

作り方

● 風鈴をアップリケする

- 1 BとCは型紙を置き、図のように曲線の部分をぐしめいして引き絞り、アイロンをかけて形を作る。

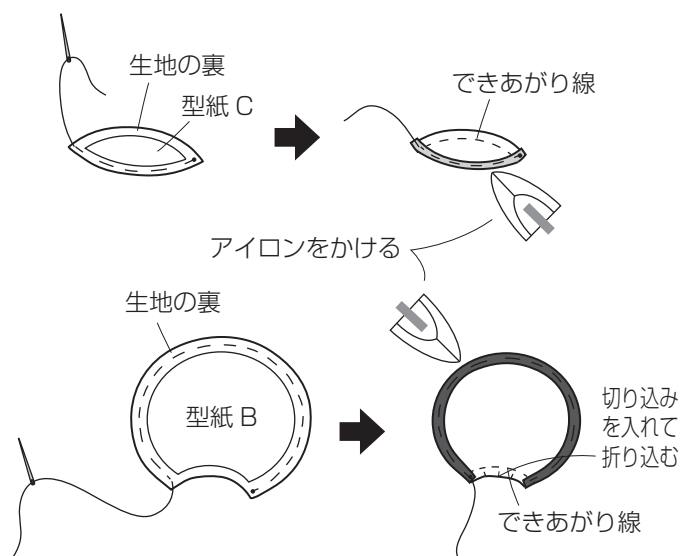

- 2 土台布 A の上に印をつけ、C、D、B の順に重ねてアップリケする。

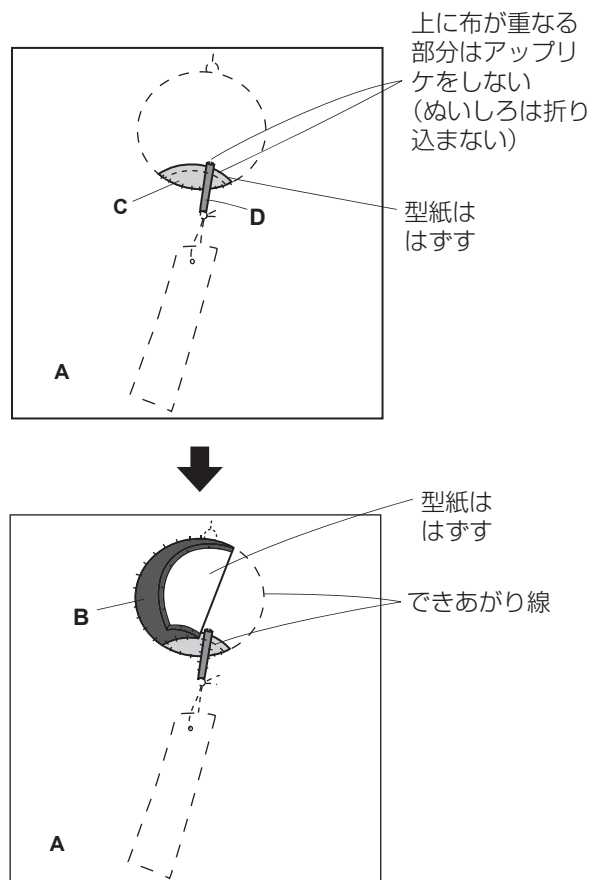

● 短冊をアップリケする

- 1 めいしろを折り込みながらアップリケする。

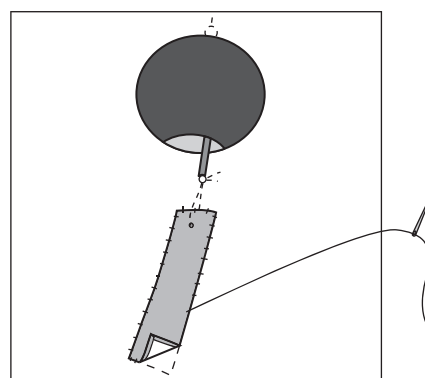

● ひも、とめ金などの刺しゅうをする

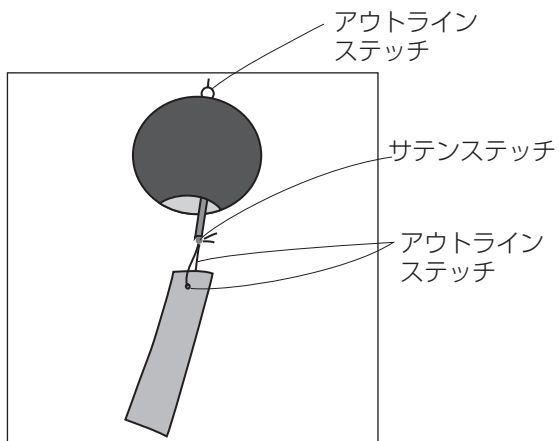

これで、できあがりです。

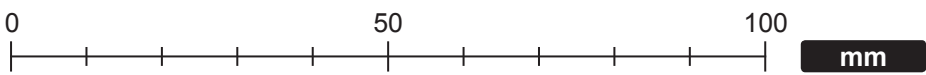
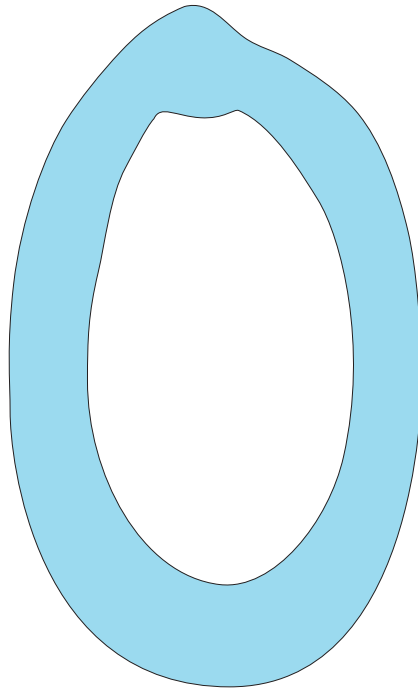

47

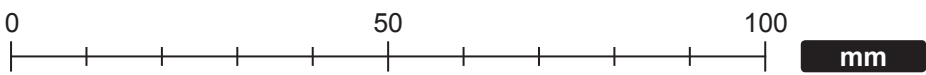
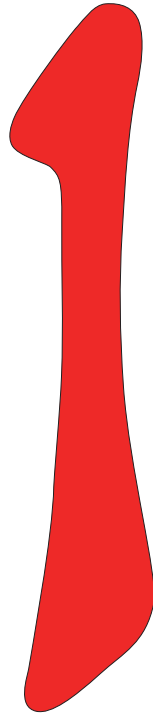

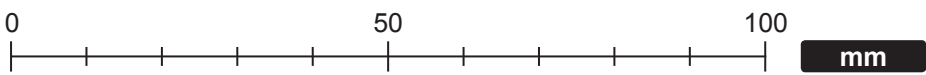
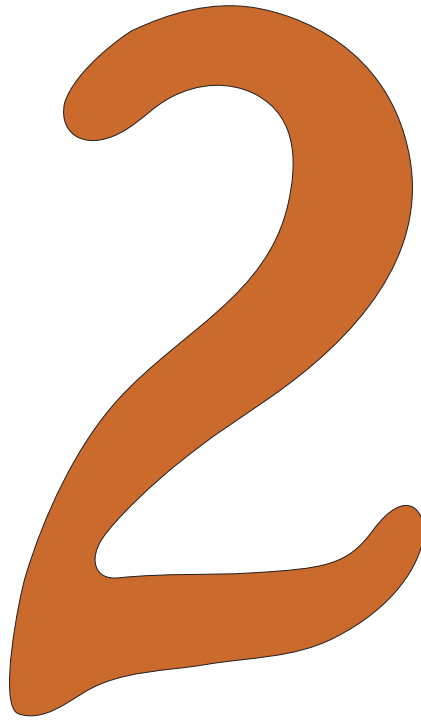

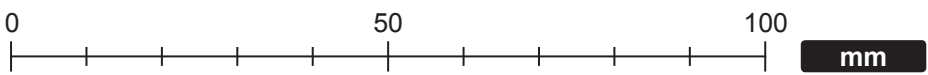
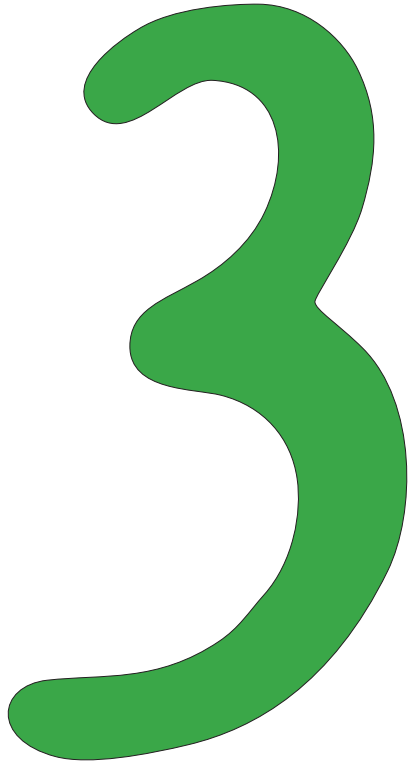

50

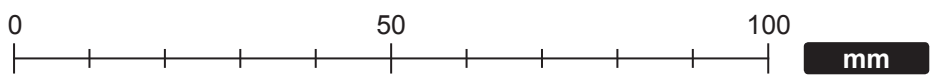
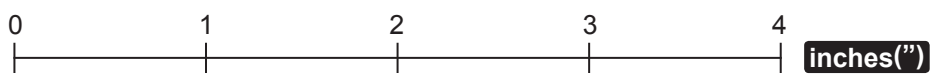
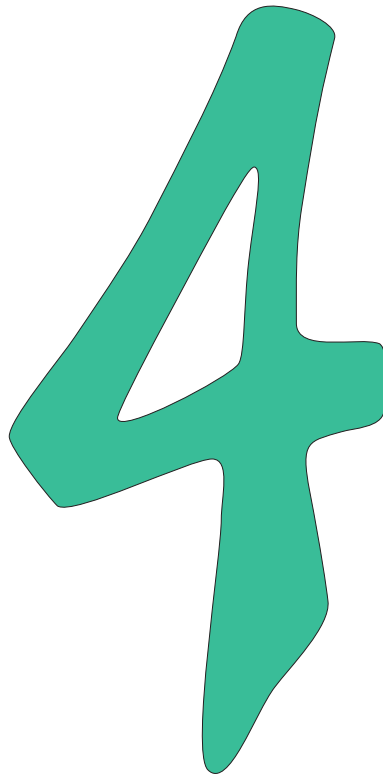

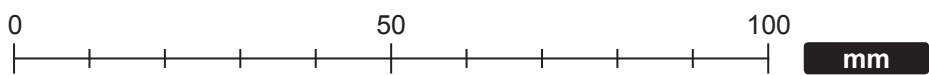
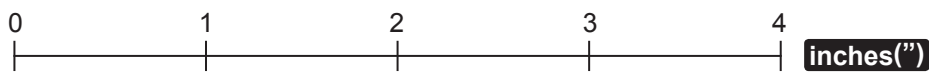
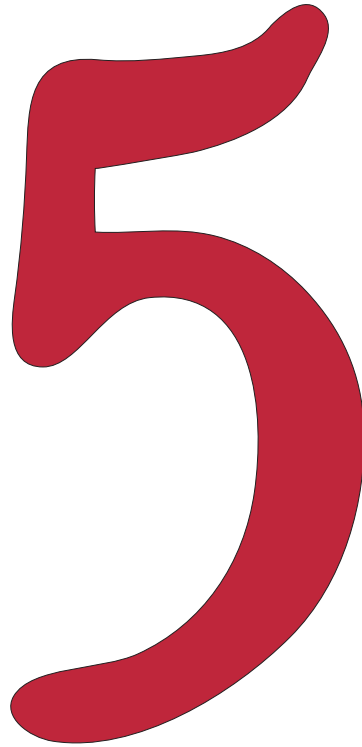

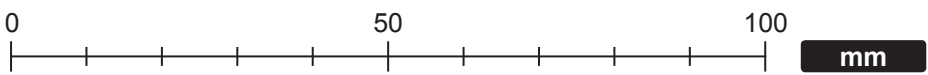

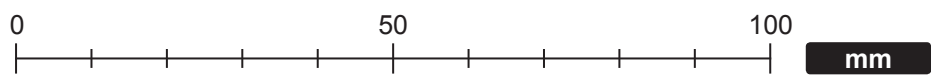
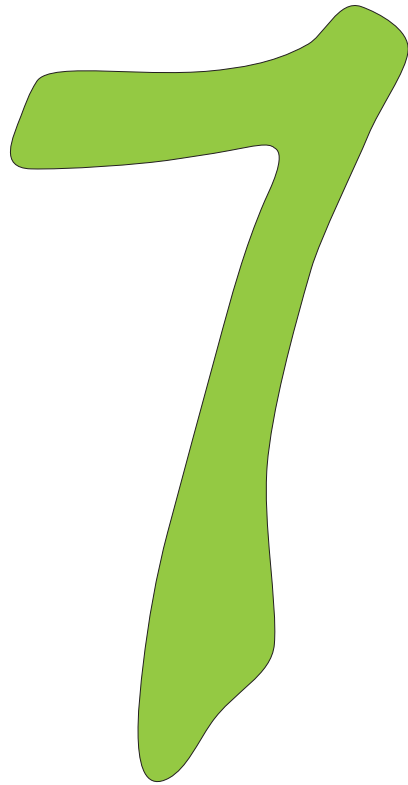

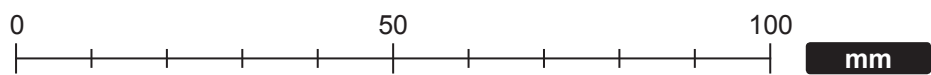
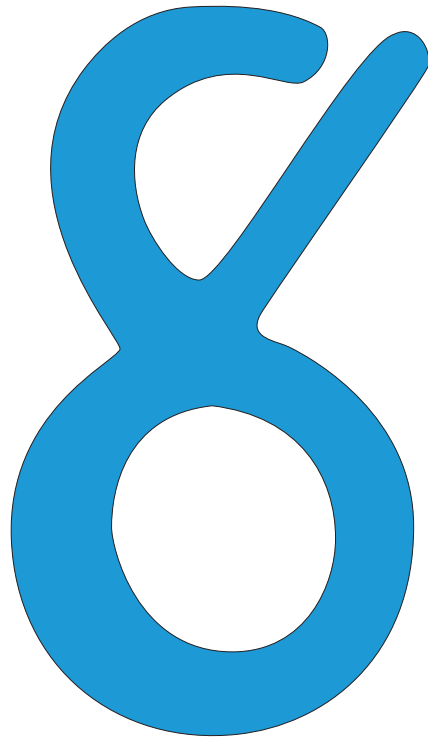

55

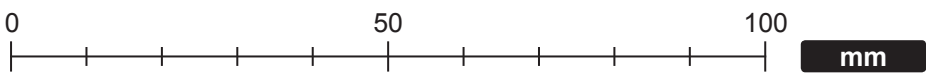

できあがり図

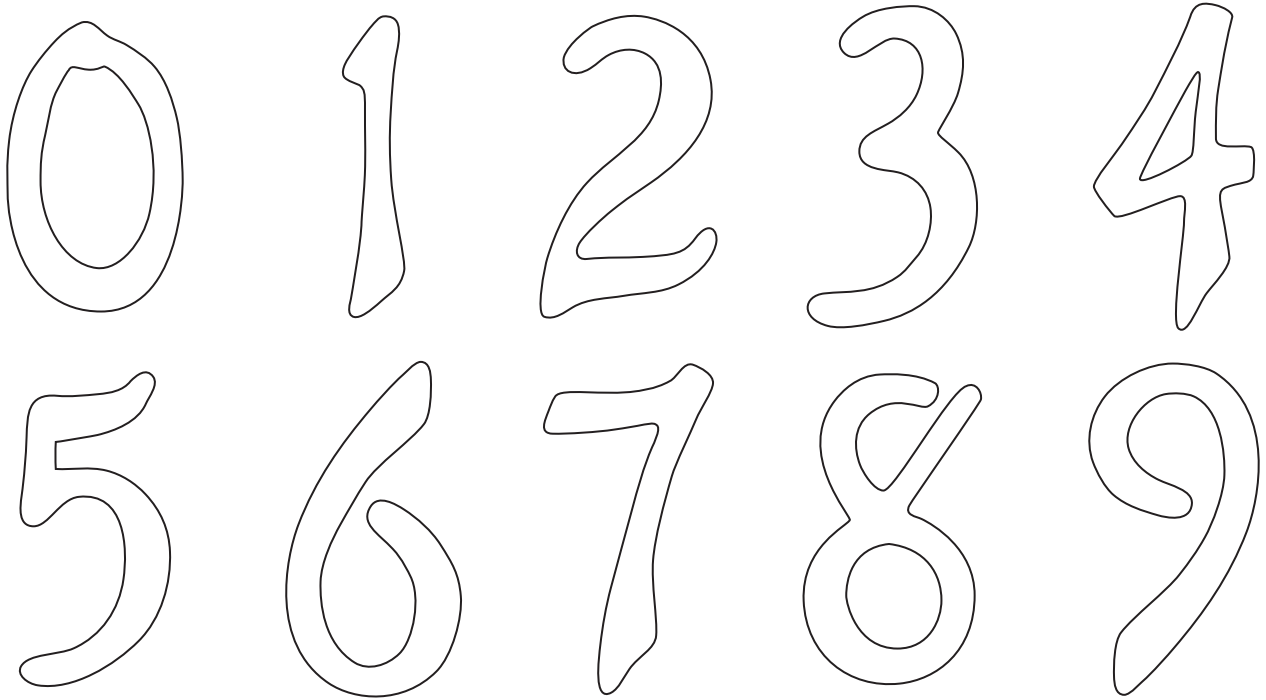

作り方

● たち切り（ぬいしろ無し）の模様をアップリケする

お好みのステッチでぬいつけてください。（手ぬいまたはミシン）

お知らせ：ミシンでぬいつけるときは、模様（ステッチ）に適した押えを使用します。

〈ストレートステッチ〉

糸を目立たせないように小さくステッチします。
または、太い糸などを使って、無造作にステッチしてもよいでしょう。

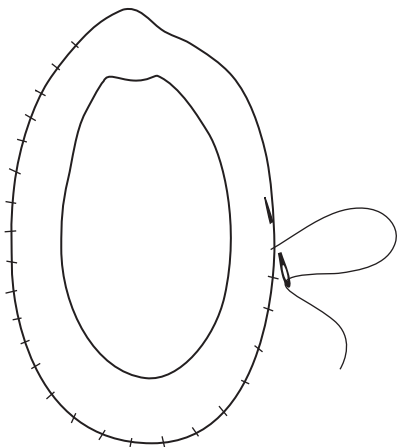

〈ボタンホールステッチ〉

模様のまわりをボタンホールステッチで刺しゅうすると、しっかりとぬいつけることができます。

